

x-well® EPS koleno 45°



Technické údaje

		EPS koleno 45° DN 125	EPS koleno 45° DN 160
materiál		EPS	EPS
materiál spojek		PP	PP
barva		šedá	šedá
tloušťka stěny	mm	15	15
objemová hmotnost	g/l	45	45
vnitřní průměr	mm	125	160
vnější průměr	mm	155	190
rádus		45°	45°
třída těsnosti		D (EN12237)	D (EN12237)
rozmezí teplot	°C	-25 / +80	-25 / +80
tepelná ztráta	W/m*K	0,032	0,032
tlaková ztráta	ζ	0,07	0,16
třída odolnosti proti požáru		E (EN13501-1)	E (EN13501-1)
hodnota R	m²K/W	0,42	0,42

Kótování (DN 125)

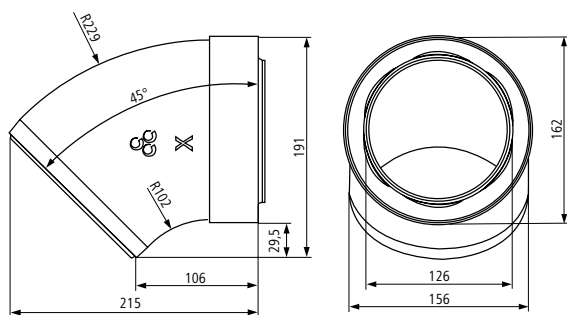

Kótování (DN 160)

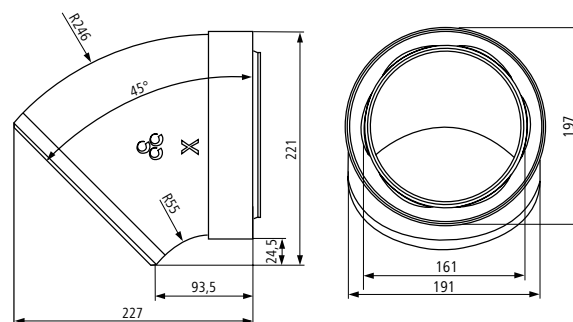

Tlaková ztráta (DN 125)

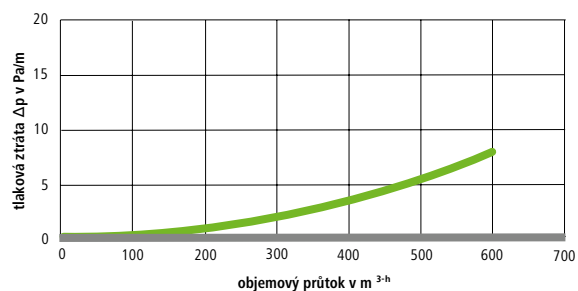

Tlaková ztráta (DN 160)

