

Nerezové spalínové systémy EW, DW

MONTÁŽNÍ NÁVOD



Vydání/Vydanie
04/2020

Designed in
Switzerland

+ Since 1994



OBSAH

EW Jednovrstvý sanační systém Nerez	Popis systému	3
	Montážní návod	4–5
	Prohlášení o vlastnostech	6–8
<hr/>		
DW Univerzální třívrstvý komínový systém Nerez	Popis systému	9
	Montážní pokyny	10–14
	- Statická zajištění	10
	- Varianta montáže na vodorovnou konstrukci	11
	- Varianta montáže na svislou konstrukci	11
	- Rozměry úhybů pro dvě kolena a rovné díly	12–13
	- Průchod komínu DW25 hořlavými konstrukcemi	14
	Montážní návod	15–17
	Prohlášení o vlastnostech	18–20
	Osvědčení o kvalitě	21–22
Vaše poznámky	23	
<hr/>		

Jednovrstvý nerezový sanační systém, odolný proti vlhkosti, s tloušťkou stěny 0,5 mm s bajonetovým spojováním hrdel (DN≤200mm) a s tloušťkou stěny 0,6 mm s klasickým hrdlovým spojem (DN≥230mm).



Vlastnosti systému:

- pro olej a plyn
- odolný proti vlhkosti
- při použití těsnění vhodný pro přetlakový provoz
- kapilární drážka proti úniku kondenzátu
- rychlá, jednoduchá a bezpečná montáž
- bohaté příslušenství
- kompatibilní s flexibilními systémy

Nerezový sanační komínový systém **ALMEVA Easy EW** je vhodný pro odvod spalin od všech typů spotřebičů na pevná, olejová a plynná paliva, pracujících v podtlakovém provozu (s přirozeným tahem) a při použití těsnění i v přetlakovém provozu. Je vyroben z ušlechtilé oceli třídy 1.4404. Systém je odolný vůči vlhkosti a umožňuje jak suchý, tak i mokrý provoz.

Široký sortiment prvků umožňuje provedení prakticky jakéhokoli odtahu spalin. Z tohoto systému lze sestavit celou kouřovou cestu (komín i kouřovod). Systém lze propojit s flexibilními systémy.

Výhodou systému je bajonetové spojování hrdel (DN≤200mm), která garantuje těsnost systému vůči úniku spalin a kondenzátu, bez použití dodatečných spon nebo nýtování.

Technická data pro **ALMEVA Easy EW:**

Třída nerezové oceli: 1.4404 / 316L

Zatřídění dle EN 1856 - 2:

EW	EN 1856-2 T600 N1 W V2 L50 (050, 060, 080) G
EW	EN 1856-2 T200 P1 W V2 L50 (050, 060, 080) O (Silikonové těsnění)
EW	EN 1856-2 T120 P1 W V2 L50 (050, 060, 080) O (EPDM těsnění)

Spojování prvků

1

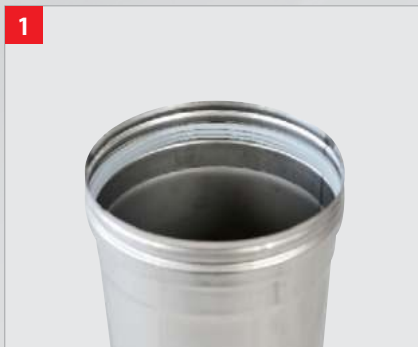

Pokud mají být komínové vložky použity pro přetlakový provoz, musí být do prolisu pro těsnění vloženo těsnění tak, že jeho lamely směřují po směru zasunutí signy.

2



U průměru vložek do 200mm včetně se spoj zajišťuje proti rozpojení pomocí bajonetového spoje.

3



U průměru vložek od 230 mm včetně se spoj zajišťuje proti rozpojení pomocí vnějších spon.

Založení komína

4

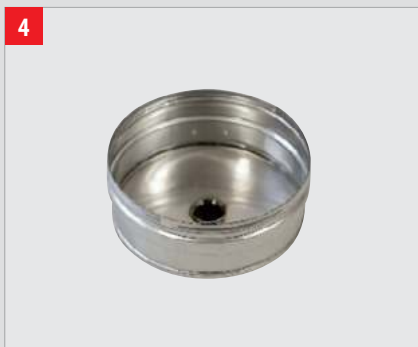

Spodní část sloupce komínových vložek musí být vždy zaslepena pomocí kondenzátní jímky, která slouží pro jímání kondenzátu, který je dále přes sifon, odváděn do kanalizace.

5



Kondenzátní jímka může mít odvod kondenzátu směřován dolů, nebo alternativně do strany. O použití rozhoduje vždy umístění vstupu do kanalizace, nádoby na jímání kondenzátu nebo neutroboxu.

6



Při připojování plynových kondenzačních kotlů na komín, můžeme pro založení komínových vložek použít patní koleno.

7



Patní koleno může být založeno v komíně pomocí konzoly, ale také pomocí rovných vložek stejného průměru jako komín.

8



Pro vymetací a kontrolní otvory v komínech, ale i v kouřovodech, se používá revizní rovný díl.

9



U komínů s přirozeným tahem, se revizní rovný díl používá bez těsnění.

10



U přetlakových komínů se do otvoru revizního rovného dílu vkládá těsnění, které zaručuje těsnost kontrolního otvoru.

11



V patě komínu musí být vždy vybírací otvor. U komínů s přirozeným tahem se používá dvířkový díl s vnitřními dvířky. Tento díl musí být vždy doplněn vnějšími komínovými dvířky.

Připojení kouřovodu

12



Pro napojení kouřovodu na komín se používá sopouch. Sopouch se také používá pro napojení regulátoru tahu.

13



Spouštíme-li do komínové šachty komínovou vložku včetně sopouchu, usnadní nám práci vložkový sopouch 85°.

14



Vložkový sopouch se skládá ze dvou částí. Před montáží se odbočka odmontuje, sloupec komínových vložek se naspouští do komínu a odbočka se opět přišroubuje.

15



Odbočka je ke svislé části dotěsněna pomocí kamnářské šňůry. Sopouch pro vložkování je vhodný pouze pro podtlakový provoz.

Ukončení komína

16



V nadstřešní části komínu je potřeba prostor mezi novou komínovou vložkou a původním komínovým průduchem překrýt rozetou, aby nedocházelo k zatékání srážkové vody do tohoto meziprostoru. Na komíně by se mohly objevovat vlhké fleky.

17



Pokud chceme zabránit, aby do ústí komínu přšelo, můžeme pomocí spony na jeho ústí připevnit Meidingerovu hlavu. Ta se nesmí použít na komín sloužící pro odvod spalin od kondenzačních spotřebičů.



Prohlášení o vlastnostech PoV

nařízení Evropského parlamentu a Rady (EU) č.305/2011

č. CZ – 03 – DOP – 21 – 08 – 19

- 1** Jedinečný identifikační kód typu výrobku:
ALMEVA Easy EW

Provedení: 0.1 do 0.6

Kovové komínové vložky:

0.1	T600 – N1 – W – V2 – L50050 – G	DN (80-200 mm)	
0.1	T600 – N1 – W – V2 – L50060 – G	DN (230-550 mm)	
0.1	T600 – N1 – W – V2 – L50080 – G	DN (600 mm)	
0.2	T200 – P1 – W – V2 – L50050 – O	DN (80-200 mm)	silikonové těsnění
0.2	T200 – P1 – W – V2 – L50060 – O	DN (230-550 mm)	silikonové těsnění
0.2	T200 – P1 – W – V2 – L50080 – O	DN (600 mm)	silikonové těsnění
0.3	T120 – P1 – W – V2 – L50050 – O	DN (80-200 mm)	EPDM těsnění
0.3	T120 – P1 – W – V2 – L50060 – O	DN (230-550 mm)	EPDM těsnění
0.3	T120 – P1 – W – V2 – L50080 – O	DN (600 mm)	EPDM těsnění

Kovové kouřovody:

0.4	T600 – N1 – W – V2 – L50050 – G500	DN (80-200 mm)	
0.4	T600 – N1 – W – V2 – L50060 – G500	DN (230-550 mm)	
0.4	T600 – N1 – W – V2 – L50080 – G500	DN (600 mm)	
0.5	T200 – P1 – W – V2 – L50050 – O100	DN (80-200 mm)	silikonové těsnění
0.5	T200 – P1 – W – V2 – L50060 – O100	DN (230-550 mm)	silikonové těsnění
0.5	T200 – P1 – W – V2 – L50080 – O100	DN (600 mm)	silikonové těsnění
0.6	T120 – P1 – W – V2 – L50050 – O100	DN (80-200 mm)	EPDM těsnění
0.6	T120 – P1 – W – V2 – L50060 – O100	DN (230-550 mm)	EPDM těsnění
0.6	T120 – P1 – W – V2 – L50080 – O100	DN (600 mm)	EPDM těsnění

- 2** Zamýšlené použití: Spalinový systém určený pro odvedení spalin od spotřebiče do atmosféry

- 3** Výrobce: Almeva East Europe s.r.o.
Družstevní 501
CZ-664 43 Želešice, Czech Republic
Tel.: +420 513 033 101
E-mail: cz@almeva.eu
www.almeva.eu

- 5** Systém POSV: Systém 2+

- 6a** Harmonizovaná norma: EN 1856-2: 2009
Oznámený subjekt: č. 1020 Technický a zkušební ústav stavební Praha, s.p. vydal ES certifikáty systému řízení výroby č. 1020 – CPR – 030056047, na základě počáteční inspekce ve výrobním závodě a systému řízení výroby a průběžného dozoru, posouzení a hodnocení systému řízení výroby.

strana 2		
7 Deklarované vlastnosti		
Základní charakteristiky	Vlastnost	Harmonizovaná technická specifikace
Pevnost v tlaku	Zatřídění 0.1 – 0.6: DN (80 – 200) : 20 m DN (230 – 550) : 15 m DN (600) : 10 m	EN 1856-2: 2009
Pevnost v tahu	Zatřídění 0.1 – 0.6: DN (80 – 200) : 20 m DN (230 – 550) : 15 m DN (600) : 10 m	EN 1856-2: 2009
Požární odolnost	Zatřídění 0.1: T600 G Zatřídění 0.2: T200 O Zatřídění 0.3: T120 O Zatřídění 0.4: T600 G500 Zatřídění 0.5: T200 O100 Zatřídění 0.6: T120 O100	EN 1856-2: 2009
Plynotěsnost	Zatřídění 0.1 a 0.4: N1 Zatřídění 0.2, 0.3, 0.5 a 0.6: P1	EN 1856-2: 2009
Tlaková ztráta: Střední drsnost	Zatřídění 0.1 – 0.6: 1 mm dle EN 13384-1	EN 1856-2: 2009
Teplotní odolnost	Zatřídění 0.1 – 0.6: NPD	EN 1856-2: 2009
Odolnost proti tepelnému rázu Odolnost při vyhoření sazí	Zatřídění 0.1 a 0.4: Vyhovuje při označení G Zatřídění 0.2, 0.3, 0.5 a 0.6: Nevyhovuje při označení O	EN 1856-2: 2009
Teplotní třída	Zatřídění 0.1 a 0.4: T600 Zatřídění 0.2 a 0.5: T200 Zatřídění 0.3 a 0.6: T120	EN 1856-2: 2009

strana 3

7 Deklarované vlastnosti		
Základní charakteristiky	Vlastnost	Harmonizovaná technická specifikace
Odolnost proti pronikání vody a vodních par	Zatřídění 0.1 – 0.6: Vyhovuje	EN 1856-2: 2009
Odolnost vůči pronikání kondenzátu	Zatřídění 0.1 – 0.6: Vyhovuje	EN 1856-2: 2009
Třída odolnosti proti korozi	Zatřídění 0.1 – 0.6: V2	EN 1856-2: 2009
Mrazuvzdornost	Zatřídění 0.1 – 0.6: Vyhovuje	EN 1856-2: 2009

Vlastnosti výše uvedeného výrobku jsou ve shodě se souborem deklarovaných vlastností. Toto prohlášení o vlastnostech se v souladu s nařízením (EU) č. 305/2011 vydává na výhradní odpovědnost výrobce uvedeného výše.

Podepsáno za výrobce a jeho jménem:



Pavel Mareček (jednatel)

V Želešicích dne 21.8.2019

Univerzální třívrstvý nerezový komínový systém, odolný proti vlhkosti, pro podtlakový i přetlakový provoz.



Vlastnosti systému:

- široká oblast použití
- odolný proti vlhkosti
- při použití těsnění vhodný pro přetlakový provoz
- univerzální systém
- jednoduchý přechod na jednoplášťový systém
- vnitřní i vnější montáž
- volně stojící komíny
- systém obsahuje spony

Univerzální třívrstvý nerezový komínový systém **ALMEVA Triple DW25** je vhodný pro všechny typy paliv a všechny typy spotřebičů, které pracují jak v podtlakovém, tak i přetlakovém provozu.

Široká oblast použití: běžné tepelné spotřebiče, kondenzační spotřebiče, výtopny, generátory, blokové kotelny, nouzové agregáty, pece.

Kvalitní nerezová ocel třídy 1.4404 a kvalitní technické řešení umožňuje i tzv. mokry provoz - systém je odolný vůči vlhkosti. Systém umožňuje jednoduchý přechod na jednoplášťové systémy.

Technická data pro **ALMEVA Triple DW25:**

Třída nerezové oceli: 1.4404 / 316L

Zatřídění dle EN 1856 - 1:

DW25	EN 1856-1 T600 N1 W V2 L50 (050, 060, 080) G
DW25	EN 1856-1 T450 N1 W V2 L50 (050, 060, 080) G
DW25	EN 1856-1 T200 P1 W V2 L50 (050, 060, 080) O (Silikonové těsnění)
DW25	EN 1856-1 T120 P1 W V2 L50 (050, 060, 080) O (EPDM těsnění)

STATICKÁ ZAJIŠTĚNÍ

DW25 Ø 80 – 550 mm

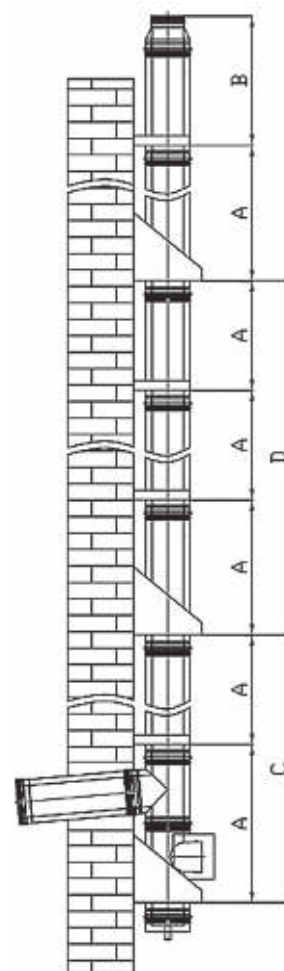
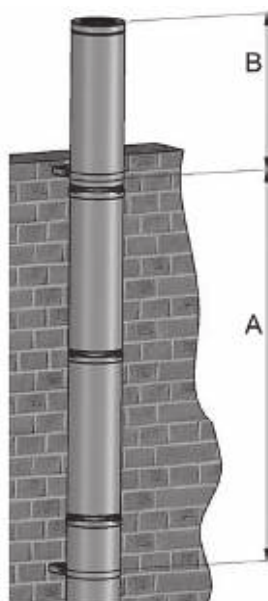
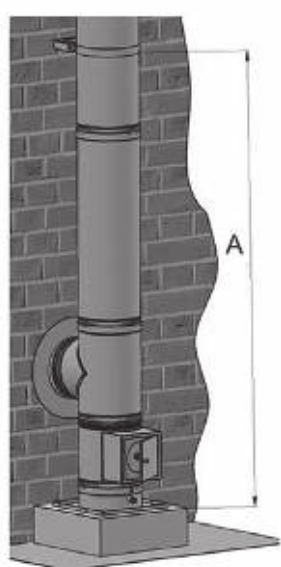

Maximální výšky (m)				
Ø (mm)	A (m)	B (m)	C (m)	D (m)
80	3	2,5	20	20
100–250	3	2,5	15	15
300–350	2,5	1,0	10	10
400–550	2,5	1,0	5	10

Popis:

A – vzdálenost mezi stěnovými objímkami

B – volně stojící délka

C – vzdálenost mezi podpěrami

D – vzdálenost mezi podpěrami bez sopouchu v úseku

Kotvení horizontální části odvodu spalin:

Pokud je délka horizontální části odvodu spalin delší než 2 m, musí se kotvit.

Kotvení horizontální části odvodu spalin je maximálně po 2 m.

VARIANTA MONTÁŽE NA VODOROVNOU KONSTRUKCI

Skladebná výška mezi sopouchem a dvířkovým dílem (mm)				
Vnitřní Ød (mm)	bez rovného dílu	s rovným dílem 200 mm	s rovným dílem 450 mm	s rovným dílem 950 mm
80	-	-	-	-
100	-	-	-	-
130	713	913	1163	1663
150	724	924	1174	1674
180	740	940	1190	1690
200	751	951	1201	1701
250	778	978	1228	1728
300	805	1005	1255	1755
350	832	1032	1282	1782
400	860	1060	1310	1810
450	887	1087	1337	1837
500	914	1114	1364	1864
550	941	1141	1391	1891

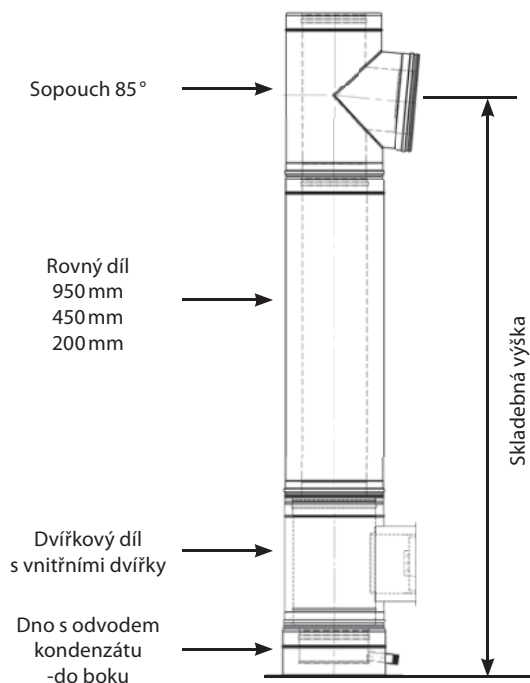

VARIANTA MONTÁŽE NA SVISLOU KONSTRUKCI

Skladebná výška mezi sopouchem a dvířkovým dílem (mm)				
Vnitřní Ød (mm)	bez rovného dílu	s rovným dílem 200 mm	s rovným dílem 450 mm	s rovným dílem 950 mm
80	-	-	-	-
100	-	-	-	-
130	668	868	1118	1618
150	679	879	1129	1629
180	695	895	1145	1645
200	706	906	1156	1656
250	733	933	1183	1683
300	760	960	1210	1710
350	787	987	1237	1737
400	815	1015	1265	1765
450	842	1042	1292	1792
500	869	1069	1319	1819
550	896	1096	1346	1846

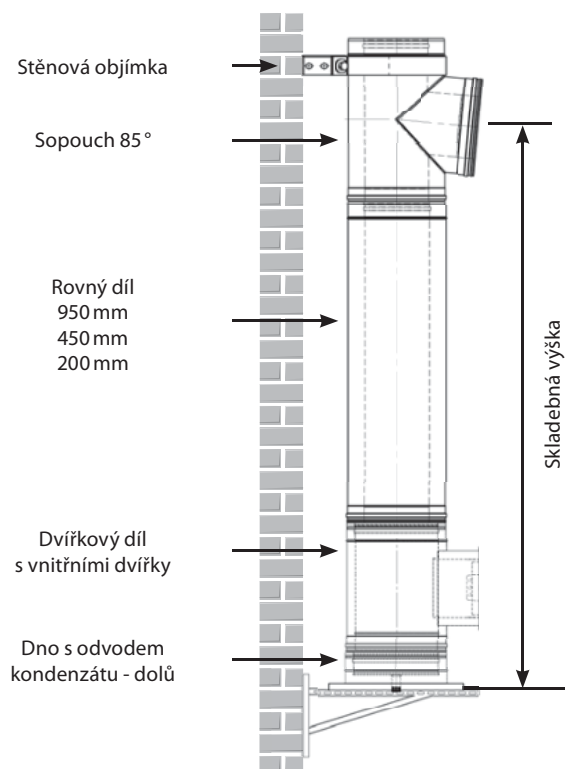

ROZMĚRY ÚHYBŮ PRO DVĚ KOLENA A ROVNÉ DÍLY

Skladebné délky mezi dvěma koleny 15° (mm)

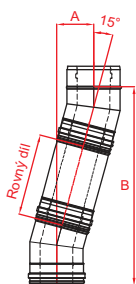

Vnitřní Ød (mm)	bez rovného dílu		s rovným dílem 200 mm		s rovným dílem 450 mm		s rovným dílem 950 mm	
	A	B	A	B	A	B	A	B
80	38	291	90	484	155	726	284	1209
100	39	295	91	488	155	730	285	1213
130	40	303	92	496	156	737	286	1220
150	40	307	92	500	157	741	286	1224
180	41	315	93	508	158	749	287	1232
200	42	318	94	512	158	753	288	1236
250	44	334	96	527	160	769	290	1252
300	46	346	97	539	162	781	291	1264
350	47	358	99	551	164	792	293	1275
400	49	374	101	567	166	808	295	1291
450	51	385	102	579	167	820	297	1303
500	52	397	104	590	169	832	298	1315
550	54	409	106	602	170	844	300	1327

Skladebné délky mezi dvěma koleny 30° (mm)

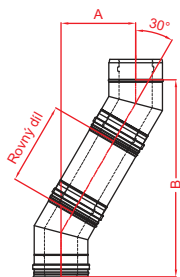

Vnitřní Ød (mm)	bez rovného dílu		s rovným dílem 200 mm		s rovným dílem 450 mm		s rovným dílem 950 mm	
	A	B	A	B	A	B	A	B
80	82	307	182	480	307	697	557	1130
100	85	317	185	490	310	707	560	1140
130	89	332	189	505	314	722	564	1155
150	92	342	192	515	317	732	567	1165
180	96	357	196	530	321	747	571	1180
200	98	367	198	540	323	757	573	1190
250	105	392	205	565	330	782	580	1215
300	112	417	211	590	337	807	587	1240
350	118	442	218	615	343	832	593	1265
400	125	467	225	640	350	857	600	1290
450	132	492	232	665	357	882	607	1315
500	139	517	239	690	364	907	614	1340
550	145	542	245	715	370	932	620	1365

ROZMĚRY ÚHYBŮ PRO DVĚ KOLENA A ROVNÉ DÍLY

Skladebné délky mezi dvěma kolena 45° (mm)

Vnitřní Ød (mm)	bez rovného dílu		s rovným dílem 200 mm		s rovným dílem 450 mm		s rovným dílem 950 mm	
	A	B	A	B	A	B	A	B
80	153	369	294	510	471	687	825	1041
100	159	383	300	524	477	701	830	1055
130	167	404	309	546	486	722	839	1076
150	173	418	315	560	492	737	845	1090
180	197	477	339	618	515	795	869	1148
200	203	491	345	632	521	809	875	1162
250	218	526	359	668	536	844	890	1198
300	233	561	374	703	551	878	904	1233
350	247	597	389	738	565	915	919	1269
400	262	632	403	774	580	950	934	1304
450	276	668	418	809	595	986	948	1339
500	291	703	433	844	609	1021	963	1374
550	306	738	447	880	624	1056	978	1410

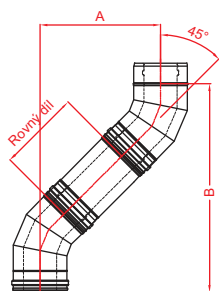

Skladebné délky mezi dvěma kolena 85° (mm)

Vnitřní Ød (mm)	bez rovného dílu		s rovným dílem 200 mm		s rovným dílem 450 mm		s rovným dílem 950 mm	
	A	B	A	B	A	B	A	B
80	327	356	526	374	775	396	1273	439
100	345	376	544	394	793	416	1291	459
130	372	406	571	423	821	445	1319	489
150	390	426	590	444	839	465	1337	509
180	470	513	669	531	919	552	1417	596
200	489	533	688	551	936	572	1435	616
250	534	583	733	600	982	622	1481	666
300	580	633	779	650	1028	672	1526	716
350	625	683	825	700	1074	722	1572	765
400	671	732	870	750	1119	772	1617	815
450	717	782	916	800	1165	821	1663	865
500	762	832	962	849	1211	871	1709	915
550	808	882	1007	899	1256	921	1754	965

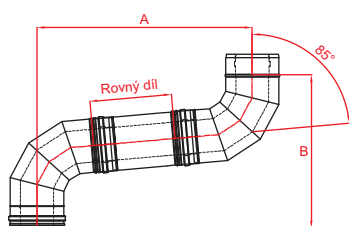

PRŮCHOD KOMÍNU DW25 HOŘLAVÝMI KONSTRUKCEMI

Zatřídění dle EN 1856-1:

DN (80 – 200) T600 – N1 – W – V2 – L50050 – G50
 DN (250 – 300) T600 – N1 – W – V2 – L50060 – G50
 DN (350 – 450) T600 – N1 – W – V2 – L50060 – G75
 DN (500 – 550) T600 – N1 – W – V2 – L50060 – G100

Minimální odstup komínového pláště od hořlavých konstrukcí v mm uvádí hodnota v zatřídění za písmenem G dle průměru komína. Jedná se o provětrávanou mezeru. Platí pouze pro komíny s nelakovaným vnějším pláštěm.

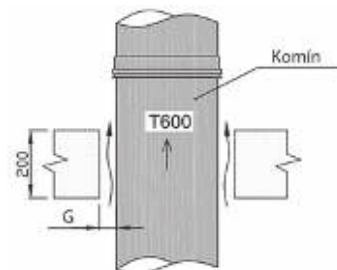

Zatřídění dle EN 1856-1:

DN (80 – 200) T600 – N1 – W – V2 – L50050 – G100
 DN (250 – 300) T600 – N1 – W – V2 – L50060 – G100
 DN (350 – 450) T600 – N1 – W – V2 – L50060 – G150
 DN (500 – 550) T600 – N1 – W – V2 – L50060 – G200

Minimální odstup komínového pláště od hořlavých konstrukcí v mm uvádí hodnota v zatřídění za písmenem G dle průměru komína. Jedná se o provětrávanou mezeru. Platí pouze pro komíny s lakovaným vnějším pláštěm.

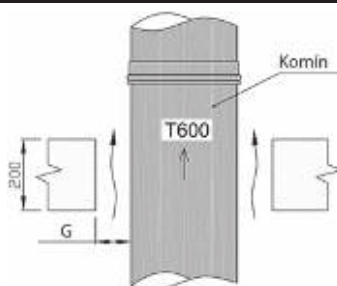

Zatřídění dle EN 1856-1:

DN (80 – 200) T450 – N1 – W – V2 – L50050 – G100
 DN (250 – 300) T450 – N1 – W – V2 – L50060 – G100
 DN (350 – 450) T450 – N1 – W – V2 – L50060 – G150
 DN (500 – 550) T450 – N1 – W – V2 – L50060 – G200

Minimální odstup komínového pláště od hořlavých konstrukcí v mm uvádí hodnota v zatřídění za písmenem G dle průměru komína. Pokud není tloušťka procházené konstrukce větší než 300 mm je mezera vyplněna plně izolačním materiálem v tloušťce G. Pokud je tloušťka procházené konstrukce 300 - 500 mm je mezera ve výšce 300 – 500 mm vyplněna izolačním materiálem v tloušťce poloviny G a polovina G je se vzduchovou mezerou. Jedná se o neprovětrávanou mezeru izolovanou izolačním materiálem. Platí pro komíny s lakovaným i nelakovaným vnějším pláštěm.

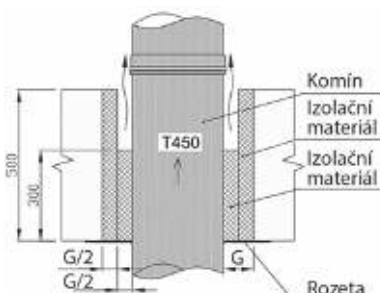

Zatřídění dle EN 1856-1:

DN (80 – 200) T200 – P1 – W – V2 – L50050 – O50
 DN (250 – 300) T200 – P1 – W – V2 – L50060 – O50
 DN (350 – 450) T200 – P1 – W – V2 – L50060 – O75
 DN (500 – 550) T200 – P1 – W – V2 – L50060 – O100

Minimální odstup komínového pláště od hořlavých konstrukcí v mm uvádí hodnota v zatřídění za písmenem O dle průměru komína. Pokud není tloušťka procházené konstrukce větší než 500 mm je mezera vyplněna plně izolačním materiálem v tloušťce O. Platí pro komíny s lakovaným i nelakovaným vnějším pláštěm.

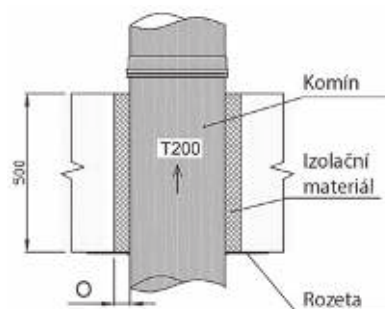

Spoje jednotlivých komínových komponentů nesmí být v místech, kde prochází podlahou, střeou nebo stěnou.

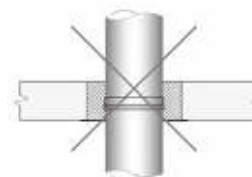

Spojování prvků



Pokud má být komín vhodný pro přetlakový provoz, musí být do prolisu pro těsnění vloženo těsnění tak, že jeho lamely směřují po směru zasunutí signy.



Jednotlivé díly komínového systému se spojují pomocí spon. Spona musí přesně doléhat po celém obvodu pláště komínu bez mezer.



Správně nasazená spona.

Založení komína



Při založení komínu na podlahu se používá dno s odvodem kondenzátu do boku.



Pokud se komín zakládá na zeď, používá se dno s odvodem kondenzátu. Dno se na svislou konstrukci montuje pomocí trojúhelníkových konzolí.



Pokud je požadován větší odstup komínu od zdi, použijí se konzoly profilové.



Dno spojíme s konzolami, přiložíme na zeď, srovnáme do vodováhy a obmalujeme polohu otvorů pro kotvení na konzolách.



V místě značek zhotovíme otvory.



Dno s konzolami připevníme ke zdi vhodnou kotvicí technikou. Pokud jsou dno a konzola vystaveny povětrnostním vlivům, je potřeba použít kotevní techniku z nerezavějící oceli.

Vynášecí díl

10



Pro zakládání svislého kouřovodu anebo komína s patním kolenem se používá vynášecí díl, který se montuje pomocí konzol, stejně jako dno, na svislé konstrukce.

11

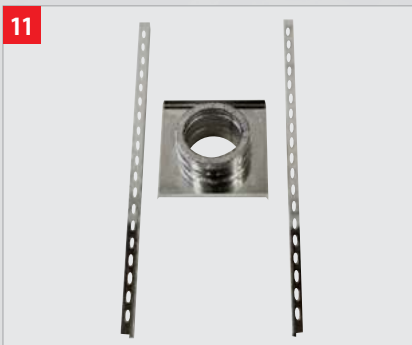

Pokud potřebujeme založit svislý kouřovod uprostřed dispozice místnosti na strop, musíme použít místo konzol zakládací C profily.

12



Vynášecí díl se musí umísťovat nad úhyby, aby použitá kolena nebyla příliš staticky namáhána.

Kontrola a čištění

13



Pro zhotovení vybíracích a kontrolních otvorů pro podtlakové komíny se používají komínová dvířka, která mají dvojitě uzavírání, vnitřní a vnější.

14



Pro zhotovení vybíracích a kontrolních otvorů pro přetlakové komíny se používá kontrolní díl.

15



Kontrolní díl anebo dvířkový díl se umísťuje jako první nad dno.

Připojení kouřovodu

16



Pro napojení kouřovodu na komín se používá sopouch. Pokud je kouřovod jednosložkový, musí se použít přechod EW-DW.

17



Vrchní část komína musí být zakončena hlavicí, která slouží i jako přechodový díl DW-EW.

18



Pokud chceme zabránit, aby do ústí komína přšlo, je potřeba na přechod DW-EW pomocí spony připevnit Meidingerovu hlavu. Meidingerova hlava se nesmí použít na komín sloužící pro odvod spalin od kondenzačních plynových spotřebičů.

Kotvení

19

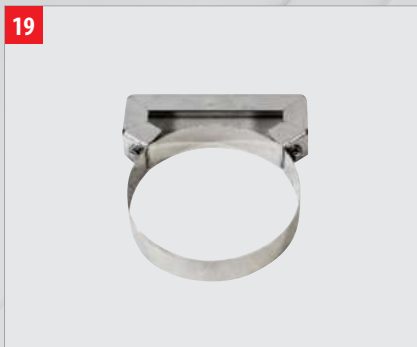

Pro kotvení komínu proti působení radiálních sil se používají stěnové objímky.

20



Pokud je komín dále od zdi, musí se použít prodloužení stěnové objímky.

21



Stěnovou objímku přiložíme ke zdi, srovnáme do vodováhy a obkreslíme otvory pro kotvení.

22

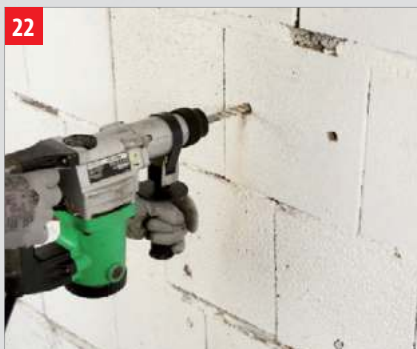

V místě značek zhotovíme otvory.

23

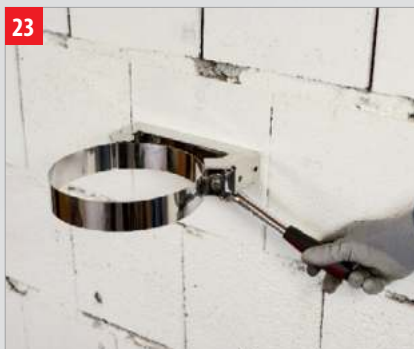

Stěnovou objímku připevníme ke zdi vhodnou kotvicí technikou. Pokud je stěnová objímka vystavena povětrnostním vlivům, je potřeba použít kotevní techniku z nerezavějící oceli.

24



Stěnovou objímku s prodloužením připevníme stejným postupem.

25



Při průchodu komínu krovem se používá krokový držák.

26



Krokový držák se připevní na rovný díl, lopatky se pootočí podle sklonu střechy a přišroubují se do krokví.



Prohlášení o vlastnostech PoV

nařízení Evropského parlamentu a Rady (EU) č.305/2011

č. CZ – 05 – DOP – 21 – 08 – 19

1 Jedinečný identifikační kód typu výrobku:

Almeva Triple DW25

Provedení: 0.1 do 0.5

Třivrstvý komínový systém bez povrchové úpravy a větranou mezerou o šířce 50 mm v průchodu stropem:

0.1	T600 – N1 – W – V2 – L50050 – G50	DN (80-200 mm)
0.1	T600 – N1 – W – V2 – L50060 – G50	DN (250-300 mm)
0.1	T600 – N1 – W – V2 – L50060 – G75	DN (350-450 mm)
0.1	T600 – N1 – W – V2 – L50060 – G100	DN (500-550 mm)
0.1	T600 – N1 – W – V2 – L50080 – G100	DN (600 mm)

Třivrstvý komínový systém s povrchovou úpravou a větranou mezerou o šířce 100 mm v průchodu stropem:

0.2	T600 – N1 – W – V2 – L50050 – G100	DN (80-200 mm)
0.2	T600 – N1 – W – V2 – L50060 – G100	DN (250-300 mm)
0.2	T600 – N1 – W – V2 – L50060 – G150	DN (350-450 mm)
0.2	T600 – N1 – W – V2 – L50060 – G200	DN (500-550 mm)
0.2	T600 – N1 – W – V2 – L50080 – G200	DN (600 mm)

Třivrstvý komínový systém s povrchovou úpravou nebo bez úpravy a izolovaným průchodem stropem:

0.3	T450 – N1 – W – V2 – L50050 – G100	DN (80-200 mm)
0.3	T450 – N1 – W – V2 – L50060 – G100	DN (250-300 mm)
0.3	T450 – N1 – W – V2 – L50060 – G150	DN (350-450 mm)
0.3	T450 – N1 – W – V2 – L50060 – G200	DN (500 – 550 mm)
0.3	T450 – N1 – W – V2 – L50080 – G200	DN (600 mm)

Třivrstvý komínový systém s povrchovou úpravou nebo bez úpravy a izolovaným průchodem stropem:

0.4	T200 – P1 – W – V2 – L50050 – O50	DN (80-200 mm)	silikonové těsnění
0.4	T200 – P1 – W – V2 – L50060 – O50	DN (250-300 mm)	silikonové těsnění
0.4	T200 – P1 – W – V2 – L50060 – O75	DN (350-450 mm)	silikonové těsnění
0.4	T200 – P1 – W – V2 – L50060 – O100	DN (500-550 mm)	silikonové těsnění
0.4	T200 – P1 – W – V2 – L50080 – O100	DN (600 mm)	silikonové těsnění
0.5	T120 – P1 – W – V2 – L50050 – O50	DN (80-200 mm)	EPDM těsnění
0.5	T120 – P1 – W – V2 – L50060 – O50	DN (250-300 mm)	EPDM těsnění
0.5	T120 – P1 – W – V2 – L50060 – O75	DN (350-450 mm)	EPDM těsnění
0.5	T120 – P1 – W – V2 – L50060 – O100	DN (500-550 mm)	EPDM těsnění
0.5	T120 – P1 – W – V2 – L50080 – O100	DN (600 mm)	EPDM těsnění

2 Zamýšlené použití: Spalinový systém určený pro odvedení spalin od spotřebiče do atmosféry

3 Výrobce: Almeva East Europe s.r.o.
Družstevní 501
CZ-664 43 Želešice, Czech Republic
Tel.: +420 513 033 101
E-mail: cz@almeva.eu
www.almeva.eu

5 Systém POSV: Systém 2+

6a Harmonizovaná norma: EN 1856-1: 2009
Oznámený subjekt: č. 1020 Technický a zkušební ústav stavební Praha, s.p. vydal ES certifikáty systému řízení výroby č. 1020 – CPR – 030055958, na základě počáteční inspekce ve výrobním závodě a systému řízení výroby a průběžného dozoru, posouzení a hodnocení systému řízení výroby.

7 Deklarované vlastnosti strana 2		
Základní charakteristiky	Vlastnost	Harmonizovaná technická specifikace
Pevnost v tlaku	Zatřídění 0.1 – 0.5: DN (80) : 20 m DN (100 – 250) : 15 m DN (300 – 350) : 10 m DN (400 – 600) : 5 m DN (400 – 600) : 10 m bez sopouchu	EN 1856-1: 2009
Pevnost v tahu	Zatřídění 0.1 – 0.5: NPD	EN 1856-1: 2009
Požární odolnost	- s provětrávanou mezerou: Zatřídění 0.1: DN (80 – 300) – T600 G50 DN (350 – 450) – T600 G75 DN (500 – 600) – T600 G100 Zatřídění 0.2: DN (80 – 300) – T600 G100 DN (350 – 450) – T600 G150 DN (500 – 600) – T600 G200 - s neprovětrávanou mezerou: Zatřídění 0.3: DN (80 – 300) – T450 G100 DN (350 – 450) – T450 G150 DN (500 – 600) – T450 G200 Zatřídění 0.4: DN (80 – 300) – T200 O50 DN (350 – 450) – T200 O75 DN (500 – 600) – T200 O100 Zatřídění 0.5: DN (80 – 300) – T120 O50 DN (350 – 450) – T120 O75 DN (500 – 600) – T120 O100	EN 1856-1: 2009
Plynotěsnost	Zatřídění 0.1 – 0.3: N1 Zatřídění 0.4 a 0.5: P1	EN 1856-1: 2009
Tlaková ztráta: Střední drsnost	Zatřídění 0.1 – 0.5: 1 mm dle EN 13384-1	EN 1856-1: 2009
Teplotní odolnost	Zatřídění 0.1 – 0.5: NPD	EN 1856-1: 2009
Odolnost proti tepelnému rázu Odolnost při vyhoření sazí	Zatřídění 0.1 – 0.3: Vyhovuje při označení G Zatřídění 0.4 a 0.5: Nevyhovuje při označení O	EN 1856-1: 2009
Teplotní třída	Zatřídění 0.1 – 0.2: T600 Zatřídění 0.3: T450 Zatřídění 0.4: T200 Zatřídění 0.5: T120	EN 1856-1: 2009

7 Deklarované vlastnosti strana 3		
Základní charakteristiky	Vlastnost	Harmonizovaná technická specifikace
Díly zatížené větrem	Zatřídění 0.1 – 0.5: Mezi ukotvením: DN (80 – 250) : 3,0 m DN (300 – 600) : 2,5 m Nad posledním ukotvením: DN (80 – 250) : 2,5 m DN (300 – 600) : 1,0 m	EN 1856-1: 2009
Odolnost vůči pronikání vody a vodních par	Zatřídění 0.1 – 0.5: Vyhovuje	EN 1856-1: 2009
Odolnost vůči pronikání kondenzátu	Zatřídění 0.1 – 0.5: Vyhovuje	EN 1856-1: 2009
Třída odolnosti proti korozi	Zatřídění 0.1 – 0.5: V2	EN 1856-1: 2009
Mrazuvzdornost	Zatřídění 0.1 – 0.5: Vyhovuje	EN 1856-1: 2009

Vlastnosti výše uvedeného výrobku jsou ve shodě se souborem deklarovaných vlastností. Toto prohlášení o vlastnostech se v souladu s nařízením (EU) č. 305/2011 vydává na výhradní odpovědnost výrobce uvedeného výše.

Podepsáno za výrobce a jeho jménem:



Pavel Mareček (jednatel)

V Želešicích dne 21.8.2019



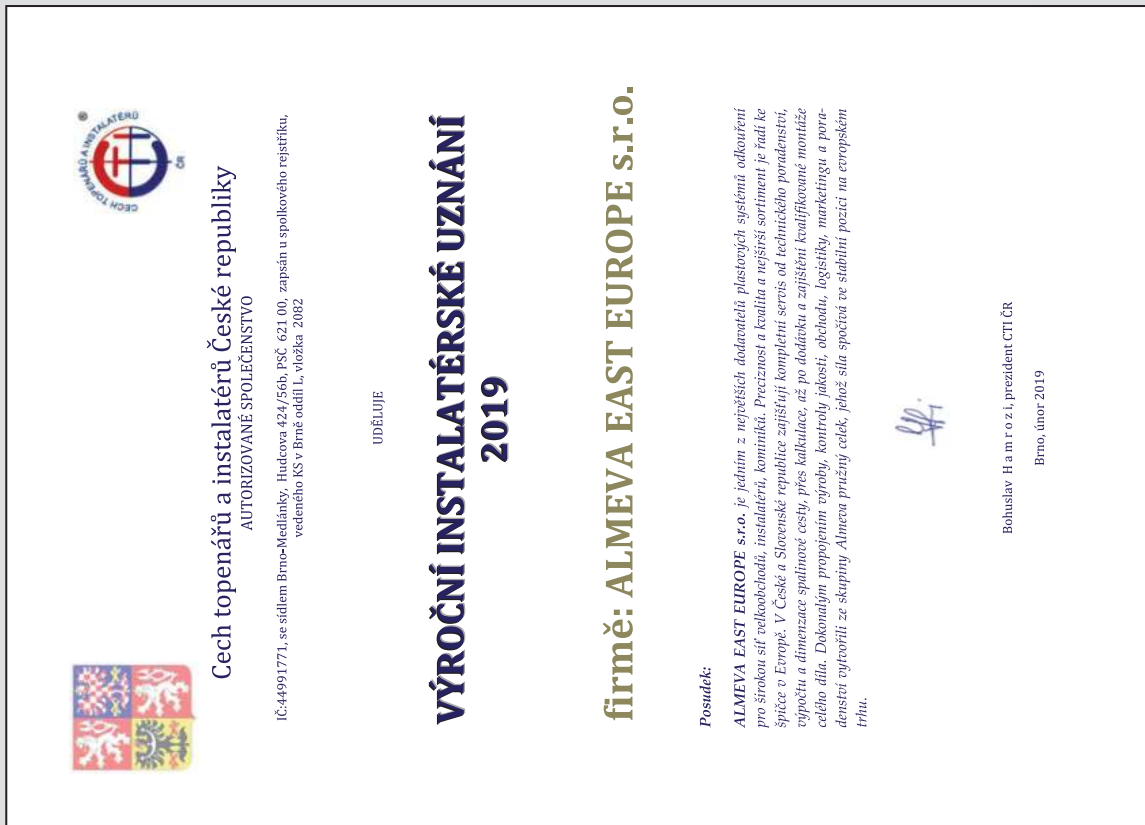



Najděte svého obchodního zástupce



Nájdite svojho obchodného zástupcu

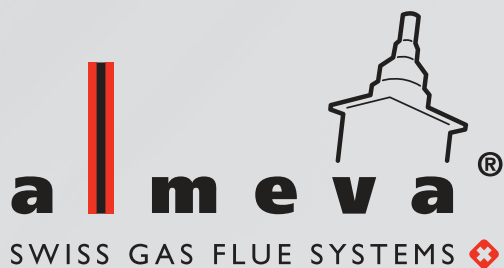
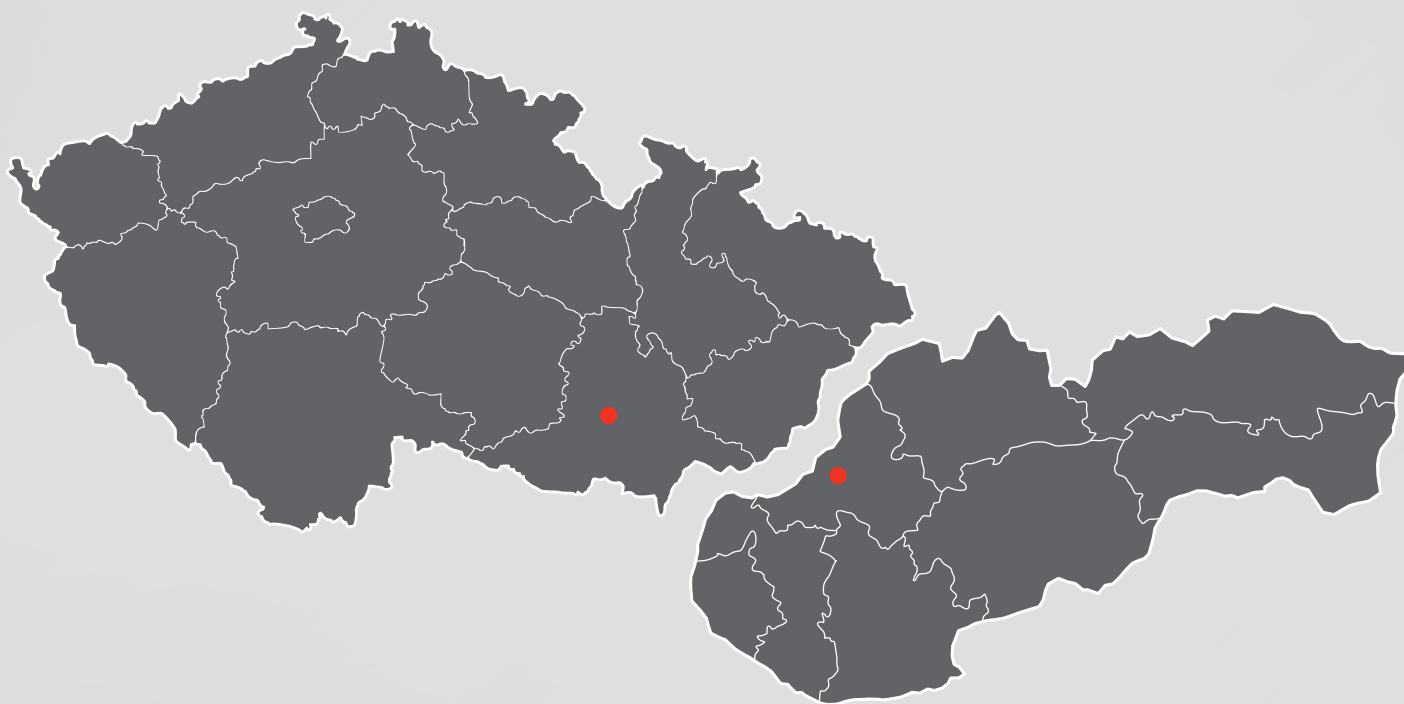

almeva East Europe s.r.o.

Družstevní 501
664 43 Želešice
Česká republika
Tel.: +420 513 033 101
E-mail: cz@almeva.eu

almeva Slovakia s.r.o.

Bratislavská 119
911 05 Trenčín
Slovensko
Tel: 421 32 202 8946
E-mail: sk@almeva.eu