

- cs** Návod k obsluze
a k instalaci
- mk** Упатство за работа и
инсталација
- sk** Návod na obsluhu
a inštaláciu
- en** Country specifics



0020260926

VR 92

Publisher/manufacturer

Vaillant GmbH

Berghauser Str. 40 | D-42859 Remscheid
Tel. +492191 18 0 | Fax +492191 18 2810
info@vaillant.de | www.vaillant.de

 **Vaillant**

cs	Návod k obsluze a k instalaci	1
mk	Упатство за работа и инсталација	15
sk	Návod na obsluhu a inštaláciu	29
en	Country specifics.....	42

Návod k obsluze a k instalaci

Obsah

1	Bezpečnost	2	Příloha	12
1.1	Použití v souladu s určením.....	2	A Odstranění poruch, hlášení požadavku údržby	12
1.2	Všeobecné bezpečnostní pokyny	2	A.1 Odstranění poruch.....	12
1.3	 -- Bezpečnost/předpisy	3	A.2 Hlášení o údržbě.....	13
2	Popis výrobku	4	B  – Odstranění závad a poruch, hlášení požadavku údržby	13
2.1	Co znamenají následující teploty?	4	B.1 Odstranění poruch.....	13
2.2	Co je to zóna?.....	4	B.2 Odstranění závad	13
2.3	Co znamená časové okénko?	4	B.3 Hlášení o údržbě.....	14
2.4	Zabránění nesprávné funkci	4		
2.5	Displej, ovládací prvky a symboly.....	4		
2.6	Obslužné a zobrazovací funkce.....	6		
3	 -- Montáž, elektroinstalace	8		
3.1	Výběr vedení.....	8		
3.2	Montáž dálkového ovládání a jeho připojení ke zdroji tepla	8		
4	 – Uvedení do provozu	10		
4.1	Procházení průvodce instalací.....	10		
4.2	Provedení nastavení na systémovém regulátoru	10		
4.3	Pozdější změna nastavení.....	10		
5	Hlášení poruch a hlášení o údržbě	10		
5.1	Chybová hlášení	10		
5.2	Hlášení o údržbě.....	10		
6	Informace o výrobku	10		
6.1	Dodržování a uchovávání rovněž platných podkladů	10		
6.2	Platnost návodu	10		
6.3	Typový štítek.....	11		
6.4	Sériové číslo	11		
6.5	Označení CE	11		
6.6	Záruka a servis	11		
6.7	Recyklace a likvidace	11		
6.8	Technické údaje – dálkové ovládání	11		

1 Bezpečnost

1 Bezpečnost

1.1 Použití v souladu s určením

Při neodborném používání nebo použití v rozporu s určením může dojít k poškození výrobku a k jiným věcným škodám.

Výrobek umožňuje dálkové ovládání zóny přes rozhraní sběrnice eBUS.

Pro provoz jsou nezbytné tyto komponenty:

- VRC 720
- Funkční modul FM5

Použití v souladu s určením zahrnuje:

- dodržování veškerých rovněž platných podkladů k výrobku a všech dalších součástí systému
- instalaci a montáž v souladu se schválením výrobků a systému

Použití v souladu s určením zahrnuje kromě toho instalaci podle kódu IP.

Tento výrobek nesmějí obsluhovat děti do 8 let a osoby s omezenými fyzickými, smyslovými či psychickými schopnostmi a dále osoby, které nemají s obsluhou takového výrobku zkušenosti, nejsou-li pod dohledem nebo nebyly zaškoleny v bezpečné obsluze výrobku a jsou si vědomy souvisejících nebez-

pečí. Děti si nesmějí s výrobkem hrát. Čištění a uživatelskou údržbu nesmějí provádět děti, nejsou-li pod dohledem.

Jiné použití, než je popsáno v tomto návodu, nebo použití, které přesahuje zde popsaný účel, je považováno za použití v rozporu s určením.

1.2 Všeobecné bezpečnostní pokyny

1.2.1 Nebezpečí při nedostatečné kvalifikaci

Následující práce smějí provádět pouze instalatéři, kteří mají dostatečnou kvalifikaci:

- Montáž
 - Demontáž
 - Instalace
 - Uvedení do provozu
 - Odstavení z provozu
- Postupujte podle aktuálního stavu techniky.

Práce a funkce, které smí vykonávat, resp. nastavovat výhradně instalatér, jsou ozna-

čeny symbolem .

1.2.2 Nebezpečí v důsledku chybné obsluhy

V důsledku špatné obsluhy můžete ohrozit sebe i další osoby a způsobit věcné škody.

- ▶ Tento návod a všechny platné podklady pečlivě pročtěte, zejm. kapitolu „Bezpečnost“ a výstražné pokyny.
- ▶ Jako provozovatel vykonávejte pouze takové činnosti, které výslovně uvádí tento návod a které nejsou označené symbolem .

1.3 -- Bezpečnost/předpisy

1.3.1 Riziko věcných škod v důsledku mrazu

- ▶ Neinstalujte výrobek v prostorech ohrožených mrazem.

1.3.2 Předpisy (směrnice, zákony, vyhlášky a normy)

- ▶ Dodržujte vnitrostátní předpisy, normy, směrnice, nařízení a zákony.

2 Popis výrobku

2 Popis výrobku

2.1 Co znamenají následující teploty?

Požadovaná teplota je taková teplota, na kterou se mají obytné místnosti ohřát.

Snížená teplota je teplota, pod kterou nesmí mimo časová okénka klesnout teplota v obytných místnostech.

2.2 Co je to zóna?

Budova může být rozdělena do několika oblastí, které se označují zóny. Každá zóna může mít jiný požadavek na topný systém.

Příklady rozdělení do zón:

- V domě je jednak podlahové vytápění (zóna 1) a jednak topení s plochými topnými tělesy (zóna 2).
- V domě je několik samostatných bytových jednotek. Každá bytová jednotka představuje vlastní zónu.

2.3 Co znamená časové okénko?

Příklad topného provozu v režimu časového spínání

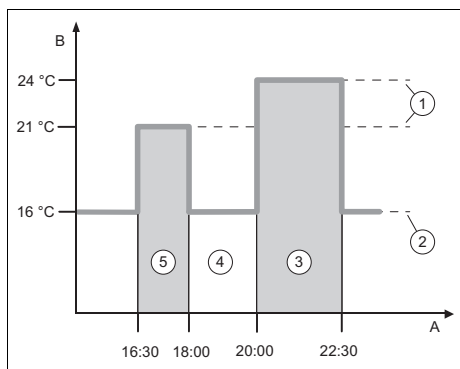

A Čas	3 Časový interval
B Teplota	2
1 Požadovaná teplota	4 mimo časová okénka
2 teplota poklesu	5 Časový interval 1

Jeden den si můžete rozdělit do několika časových okének (3) a (5). Každé časové okénko může zahrnovat individuální časový úsek. Časová okénka se nesmí překrývat. Ke každému časovému okénku můžete přiřadit jinou požadovanou teplotu (1).

Příklad:

od 16:30 do 18:00 hodin; 21 °C

od 20:00 do 22:30 hodin; 24 °C

Dálkové ovládání udržuje v časových okénkách v obytných místnostech požadovanou teplotu. V době mimo časová okénka (4) udržuje dálkové ovládání v obytných místnostech nastavenou sníženou teplotu (2).

2.4 Zabránění nesprávné funkci

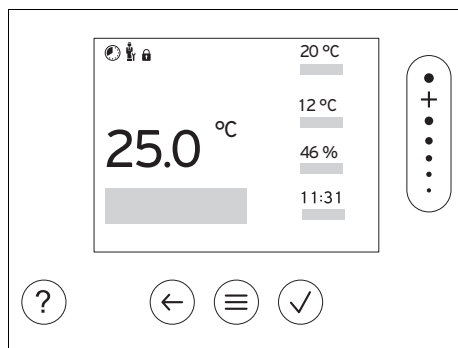

- Dálkové ovládání nezakrývejte nábytkem, závěsy nebo jinými předměty.
- Dbejte na to, aby všechny termostatické ventily topných těles v místnosti, v níž je namontováno dálkové ovládání, byly zcela otevřené.

2.5 Displej, ovládací prvky a symboly



2.5.1 Ovládací prvky

- Zobrazení menu
- Zpět na hlavní menu
- Potvrzení volby/změny
- Uložení nastavených hodnot





	- O úroveň zpět - Zrušení zadání
	- Navigace strukturou menu - Snížení nebo zvýšení nastavené hodnoty - Navigace k jednotlivým číslicím/písmenům
	- Vyvolání nápovědy - Vyvolání asistenta pro časové programy

Aktivní ovládací prvky svítí zeleně.

1×  stisknout: Dostanete se do základního zobrazení.

2×  stisknout: Dostanete se do menu.

2.5.2 Symboly

	Časové spínání topení je aktivní
	Blokování tlačítek je aktivní
	Údržba je aktuální
	Porucha v topném systému
	Kontaktujte instalátéra

2 Popis výrobku

2.6 Obslužné a zobrazovací funkce

Pro vstup do menu stiskněte 2× .

2.6.1 Položka menu REGULACE

MENU → REGULOVÁNÍ		
→ Zóna		
Změna z výroby nastaveného názvu Zóna 1		
→ Topení → Režim:	→ ruční	→ Požadovaná teplota: °C
	Nepřetržitě udržování požadované teploty	
	→ Časové spínání	→ Týdenní rozvržení
		→ Snížená teplota
	Týdenní plánování: Během dne lze nastavit až 12 časových okének a požadovaných teplot Instalatér nastaví chování topného systému mimo časová okénka pomocí funkce Režim poklesu : V Režim poklesu : znamená: – Eco : Topení je mimo časové okénko vypnuto. Ochrana proti zamrznutí je aktivována. – Normální : Snížená teplota platí mimo časová okénka. Požadovaná teplota: °C : Platí v rámci časových okének	
	→ Vyp	
Topení je vypnuto, teplá voda je nadále k dispozici, ochrana před mrazem je aktivní		
→ Chlazení → Režim:	→ ruční	→ Požadovaná teplota: °C
	Nepřetržitě udržování požadované teploty	
	→ Čas. řízené	→ Týdenní plánování
		→ Požadovaná teplota: °C
	Týdenní plánování: Během dne lze nastavit až 12 časových okének, mimo časová okénka je chlazení vypnuto Požadovaná teplota: °C : Platí v rámci časových okének Mimo časová okénka je chlazení vypnuto	
	→ Vyp	
Chlazení je vypnuto, teplá voda je nadále k dispozici		
→ Nepřítomnost	→ Zóna : Platí pro zvolené zóny v daném časovém úseku	
	Topný režim a ohřev teplé vody jsou vypnuté, ochrana proti mrazu je aktivována	
→ Nárazové větrání	Topný režim je 30 minut vypnutý.	
→ Pomocník časového nastavení	Programování požadované teploty pro pondělí – pátek a sobotu – neděli; programování platí pro funkce časového spínání Topení a Chlazení Přepíše týdenní rozvržení Topení a Chlazení	

2.6.2 Položka menu INFORMACE

MENU → INFORMACE	
→ Aktuální teploty	
→ Zóna	
→ Akt. vlhkost vzduchu v místnosti	
→ Ovládací prvky	Vysvětlení ovládacích prvků
→ Představení menu	Vysvětlení struktury menu
→ Kontakt instalatér	
→ Sériové číslo	

2.6.3 Položka menu NASTAVENÍ

MENU → NASTAVENÍ	
 → Úroveň pro instalatéry	
→ Zadání přístupového kódu	Přístup k úrovni pro instalatéry, nastavení z výroby: 00 Pokud neznáte přístupový kód, lze dálkové ovládání vynulovat na nastavení z výroby.
→ Historie poruch	Chyby jsou seřazeny podle času
→ Adresa dálkového ovládání:	Každé dálkové ovládání má nezaměnitelnou adresu, počínaje adresou 1. Pro každé další dálkové ovládání adresu postupně zvyšujte.
→ Verze softwaru	
→ Změnit kód	
→ Jazyk, displej	
→ Jazyk:	
→ Jas displeje:	
→ Hodnota korekce	
→ Teplota v místnosti: K	Vyrovnání rozdílů teplot mezi hodnotou naměřenou systémovým regulátorem a hodnotou na referenčním teploměru v obytné místnosti.
→ Nastavení z výroby	Systémový regulátor vynuluje všechna nastavení na nastavení z výroby a spustí průvodce instalací. Jen instalatér může ovládat průvodce instalací.

3 -- Montáž, elektroinstalace

3 -- Montáž, elektroinstalace

3.1 Výběr vedení

Průřez vedení (vedení eBUS, nízké napětí)

$\geq 0,75 \text{ mm}^2$

Délka vedení (vedení eBUS, nízké napětí)

$\leq 125 \text{ m}$

3.2 Montáž dálkového ovládání a jeho připojení ke zdroji tepla

- ▶ Před prací na topném systému je potřeba jej vypnout.
- ▶ Elektroinstalaci smí provádět pouze specializovaný elektrikář.

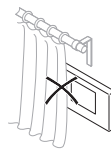
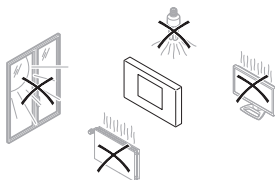
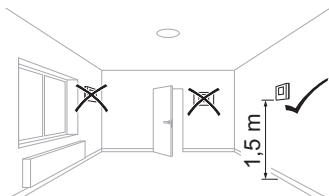
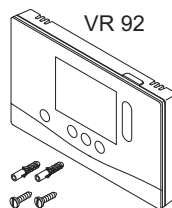

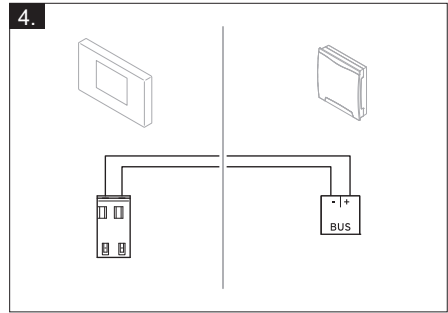
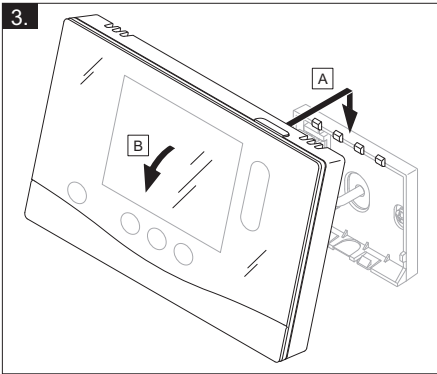
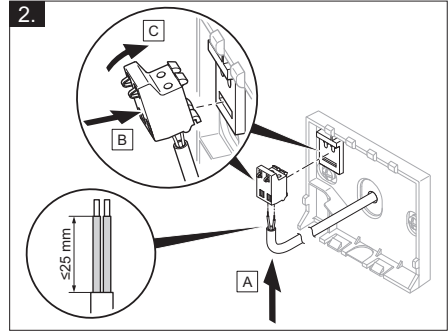
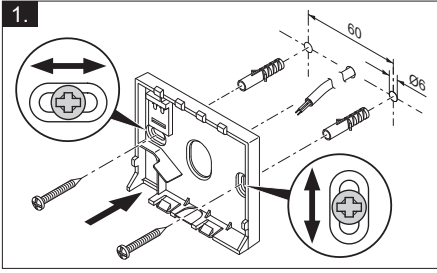

4 – Uvedení do provozu

4 – Uvedení do provozu

4.1 Procházení průvodce instalací

Do průvodce instalací se dostanete prostřednictvím **Jazyk**.

Průvodce instalací vás provede potřebnými funkcemi. U každé funkce zvolte hodnotu nastavení, která odpovídá instalovanému topnému systému.

Po ukončení průvodce instalací se na displeji objeví **Ukončili jste průvodce instalací!**.

4.2 Provedení nastavení na systémovém regulátoru

1. Ve funkci **Připojení tepl. místn.:** zvolte hodnotu **Aktivní** nebo **Rozšířeno**, chcete-li navíc používat prostorový termostat dálkového ovládání.
2. Zjistěte, ve které zóně je nainstalováno dálkové ovládání.
3. Na displeji listujte k zóně, ve které je nainstalováno dálkové ovládání.
4. V této zóně ve funkci **Přřazení zóny:** přiřadte adresu dálkového ovládání, které má být aktivováno.

4.3 Pozdější změna nastavení

Veškerá nastavení, která byla provedena prostřednictvím průvodce instalací, můžete později změnit na úrovni ovládání provozovatele nebo na úrovni pro instalatéry.

5 Hlášení poruch a hlášení o údržbě

5.1 Chybová hlášení

Na displeji se objeví  s textem hlášení o poruše.

Hlášení o poruše naleznete v: **MENU** → **NASTAVENÍ** → **Úroveň pro instalatéry** → **Historie poruch**

Odstranění poruchy (→ Návod k obsluze a k instalaci **sensoCOMFORT**, příloha)

5.2 Hlášení o údržbě

Na displeji se objeví  s textem hlášení o údržbě.

Hlášení o údržbě pro provozovatele (→ příloha)

Hlášení o údržbě pro instalatéra (→ Návod k obsluze a k instalaci **sensoCOMFORT**, příloha)

6 Informace o výrobku

6.1 Dodržování a uchování rovněž platných podkladů

- ▶ Dodržujte veškeré vám určené návody, které jsou přiloženy ke konstrukčním skupinám systému.
- ▶ Tento návod a veškeré rovněž platné podklady uchovejte jakožto provozovatel pro další použití.

6.2 Platnost návodu

Tento návod k obsluze platí výhradně pro:

– 0020260926

6.3 Typový štítek

Typový štítek se nachází na zadní straně výrobku.

Typový štítek	Význam
Sériové číslo	k identifikaci, 7. až 16. číslice = číslo výrobku
VR 92	Označení výrobku
V	Dimenzované napětí
W	Dimenzovaný proud
	Přečtěte si návod

6.4 Sériové číslo

Sériové číslo můžete zobrazit pod položkou **MENU** → **INFORMACE** → **Sériové číslo**. Desetimístné číslo zboží je uvedeno ve druhém řádku.

6.5 Označení CE



Označením CE se dokládá, že výrobky podle prohlášení o shodě splňují základní požadavky příslušných směrnic.

Prohlášení o shodě je k nahlédnutí u výrobce.

6.6 Záruka a servis

6.6.1 Záruka

Informace o záruce výrobce najdete v příloze Country specifics.

6.6.2 Servis

Kontaktní údaje našeho servisu jsou uvedeny na zadní straně nebo na našich webových stránkách.

6.7 Recyklace a likvidace

- ▶ Likvidaci obalu přenechejte autorizovanému instalatérovi, který výrobek instaloval.



 Je-li výrobek označen touto značkou:

- ▶ V tomto případě nelikvidujte výrobek v domovním odpadu.
- ▶ Místo toho odevzdejte výrobek do sběrného místa pro stará elektrická nebo elektronická zařízení.



-- Balení

- ▶ Balení odborně zlikvidujte.
- ▶ Dodržujte všechny příslušné předpisy.







6.8 Technické údaje – dálkové ovládání

Dimenzované napětí	9–24 V ---
Jmenovité rázové napětí	330 V
Stupeň znečištění	2
Dimenzovaný proud	< 50 mA
Průřez připojovacích vedení	0,75 ... 1,5 mm ²
Krytí	IP 20
Třída ochrany	III
Teplota pro zkoušku kuličkou	75 °C
Max. přípustná okolní teplota	0 ... 60 °C
akt. vlhkost vzduchu v místnosti	35 ... 95 %
Funkce	Typ 1
Výška	109 mm
Šířka	175 mm
Hloubka	26 mm

Příloha

A Odstranění poruch, hlášení požadavku údržby

A.1 Odstranění poruch

Závada	Možná příčina	Opatření
Displej je temný	Chyba softwaru	<ol style="list-style-type: none"> 1. Stiskněte tlačítko vpravo nahoře na dálkovém ovládacím a držte je stisknuté déle než 5 sekund, abyste vynutili restartování zařízení. 2. Síťový spínač na všech zdrojích tepla vypněte cca na 1 minutu a poté opět zapněte. 3. Pokud hlášení o poruše zůstává i nadále, kontaktujte instalátéra.
Nejsou možné žádné změny v zobrazení pomocí ovládacích prvků	Chyba softwaru	<ol style="list-style-type: none"> 1. Stiskněte tlačítko vpravo nahoře na dálkovém ovládacím a držte je stisknuté déle než 5 sekund, abyste vynutili restartování zařízení. 2. Síťový spínač na všech zdrojích tepla vypněte cca na 1 minutu a poté opět zapněte. 3. Pokud hlášení o poruše zůstává i nadále, kontaktujte instalátéra.
Displej: Zámek klávesnice aktivován , není možná změna nastavení a hodnot	Zámek klávesnice je aktivní	<p>► Stiskněte tlačítko vpravo nahoře na dálkovém ovládacím na cca 1 sekundu, abyste deaktivovali zámek klávesnice.</p>
Displej: Nerozumíte nastavenému jazyku	Nastaven nesprávný jazyk	<ol style="list-style-type: none"> 1. Stiskněte 2x . 2. Vyberte poslední položku menu ( NASTAVENÍ) a potvrďte pomocí . 3. Vyberte pod položkou  NASTAVENÍ druhou položku menu a potvrďte pomocí . 4. Vyberte jazyk, kterému rozumíte, a potvrďte pomocí .

A.2 Hlášení o údržbě

#	Hlášení	Popis	Údržbářské práce	Interval	
1	Nedostatek vody: Postupujte podle pokynů na zdroji tepla.	V topném systému je příliš nízký tlak vody.	Doplňování vody je uvedeno v návodu k obsluze příslušného zdroje tepla	Viz návod k obsluze zdroje tepla	

B – Odstranění závad a poruch, hlášení požadavku údržby

B.1 Odstranění poruch

Závada	Možná příčina	Opatření
Displej je temný	Chyba softwaru	<ol style="list-style-type: none"> 1. Stiskněte tlačítko vpravo nahoře na dálkovém ovládnání a držte je stisknuté déle než 5 sekund, abyste vynutili restartování zařízení. 2. Vypněte a znovu zapněte síťový spínač na zdroji tepla, který nabíjí systémový regulátor.
	žádné napájení na FM5	► Obnovte napájení na FM5, které napájí dálkové ovládnání.
	Výrobek je vadný	► Vyměňte výrobek.
Nejsou možné žádné změny v zobrazení pomocí ovládacích prvků	Chyba softwaru	► Vypněte a znovu zapněte síťový spínač na zdroji tepla, který nabíjí systémový regulátor.
	Výrobek je vadný	► Vyměňte výrobek.
Není možná změna na úrovni pro instalatéry	Kód pro úroveň pro instalatéry neznámý	► Vraťte dálkové ovládnání zpět na nastavení z výroby. Dojde ke ztrátě všech nastavených hodnot.

B.2 Odstranění závad

Hlášení	Možná příčina	Opatření
Komunikace dálkové ovládnání 1 přerušena	Konektorový spoj není správný	► Zkontrolujte konektorový spoj.
	Kabel vadný	► Vyměňte kabel.

Odstranění poruchy u dalších hlášení o poruchách (→ Návod k obsluze a k instalaci **sensoCOMFORT**, příloha B)

Příloha

B.3 Hlášení o údržbě

Hlášení o údržbě (→ Návod k obsluze a k instalaci **sensocomFORT**, příloha B.3)

Упатство за работа и инсталација

Содржина

1	Безбедност	16	5	Пораки за грешки и пораки за одржување	24
1.1	Употреба согласно намената	16	5.1	Пораки за грешка	24
1.2	Општи безбедносни напомени	16	5.2	Пораки за одржување	24
1.3	 -- Безбедност/прописи	17	6	Информација за производ	24
2	Опис на производот	18	6.1	Внимавајте на важечката документација и чувајте ја истата	24
2.1	Што значат следните температури?	18	6.2	Важност на упатството	25
2.2	Што е зона?	18	6.3	Спецификациона плочка	25
2.3	Што значат временски рамки?	18	6.4	Сериски број	25
2.4	Избегнување на погрешна функција	18	6.5	СЕ-ознака	25
2.5	Екран, контролни елементи и ознаки	19	6.6	Гаранција и сервисна служба	25
2.6	Контролни и функции на приказ	20	6.7	Рециклирање и отстранување	25
3	 -- Монтажа, електрична инсталација	22	6.8	Технички податоци – далечински управувач	25
3.1	Избор на кабли	22	Прилог	26	
3.2	Монтирање на далечински управувач и приклучување на топлотниот генератор	22	A	Отстранување на пречки, порака за одржување	26
4	 -- Ставање во употреба	24	A.1	Отстранување на пречки	26
4.1	Тек на помошта при инсталација	24	A.2	Пораки за одржување	27
4.2	Подесување на регулаторот на системот	24	B	 -- Поправка на пречки и грешки, порака за одржување	27
4.3	Подоцнежено менување на подесувањата	24	B.1	Отстранување на пречки	27
			B.2	Поправка на грешки	27
			B.3	Пораки за одржување	28

1 Безбедност

1 Безбедност

1.1 Употреба согласно намената

Доколку производот не се користи правилно и согласно неговата намена може да настатат пречки на производот или другите предмети.

Производот овозможува далечинска контрола на зоната преку eBUS-интерфејс.

Следните компоненти се неопходни за работа:

- VRC 720
- Функционален модул FM5

Употреба согласно намената претставува:

- почитување на сите придружни документи на производот, како и сите останати компоненти на системот
- инсталација и монтажа со одветно на одобрението за производот и системот

Прописната употреба исто така ја опфаќа инсталацијата според IP-кодот.

Овој производ може да се користи од страна на деца над 8 години, како и лица со намалени физички, сензорни или ментални способности или лица со недостаток на знаење и искуство, само доколку тие се под надзор или се поучени

за безбедна употреба на производот и ги разбираат опасностите што може да произлезат од тоа. Децата не смеат да си играат со производот. Чистењето и одржувањето не сме да се врши од страна на деца без надзор.

Друга намена, освен онаа која е опишана во упатствата или не е во согласност со нив, е забранета.

1.2 Општи безбедносни напомени

1.2.1 Опасност од незадоволителна квалификација

Следните работи смее да ги извршува само од овластено стручно лице, кој е доволно квалификуван за тоа:

- Монтажа
 - Демонтажа
 - Инсталација
 - Ставање во употреба
 - Отстранување од употреба
- Постапувајте согласно со актуелната состојба на техниката.

Работата и функциите што може да ги изврши или постави само овластеното стручно лице, се означени со

симболот .

1.2.2 Опасност поради неправилна употреба

Со неправилна употреба можете да ги ставите другите и самите себе во опасност и да предизвикате материјални штети.

- ▶ Внимателно прочитајте ги приложените упатства и сите придружни документи, особ. поглавјето "Безбедност" и напомените за предупредување.
- ▶ Како корисник направете ги само оние работи, кон коишто упатува приложеното упатство и не се означени

со симболот .

1.3 -- Безбедност/прописи

1.3.1 Ризик од материјална штета поради замрзнување

- ▶ Не го инсталирајте производот во простории кадешто постои опасност од замрзнување.

1.3.2 Одредби (регулативи, закони, норми)

- ▶ Почитувајте ги националните прописи, норми, директиви, одредби и закони.

2 Опис на производот

2 Опис на производот

2.1 Што значат следните температури?

Сакана температура е температурата на која треба да се загреваат дневните простории.

Температура на опаѓање е температурата што не треба да падне надвор од временските рамки во дневните простории.

2.2 Што е зона?

Една зграда може да се подели на неколку области, наречени зони. Секоја зона може да има различно барање за системот за греење.

Примери за поделбата на зони:

- Во една куќа има подно греење (зона 1) и плоснат грејач (зона 2).
- Во една куќа има неколку независни станбени единици. Секоја станбена единица добива своја зона.

2.3 Што значат временски рамки?

Пример режим на загревање во режимот: временски контролирано

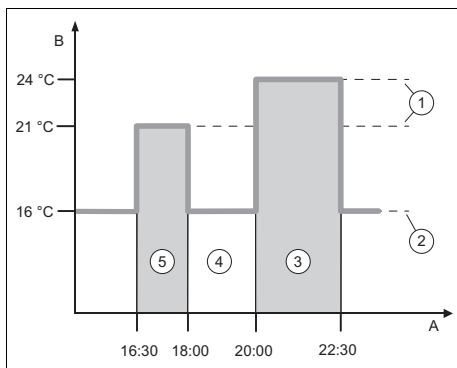

- A Време
B Температура
1 Сакана температура
2 Night set back temp. (Температура на опаѓање)

- 3 Временска рамка 2
5 Временска рамка 1
4 надвор од временската рамка

Еден ден можете да поделите во повеќе временски рамки (3) и (5). Секоја временска рамка може да опфаќа индивидуален временски простор. Временските рамки не смее да се поклопуваат. На секоја временска рамка можете да доделите друга сакана температура (1).

Пример:

16:30 до 18:00 часот; 21 °C

20:00 до 22:30 часот; 24 °C

Далечинскиот управувач ја регулира саканата температура во временската рамка на дневните простории. Во времето надвор од временската рамка (4) далечинскиот управувач ги регулира дневните простории на пониската поставена температура (2).

2.4 Избегнување на погрешна функција

- ▶ Не покривајте го далечинскиот управувач со мебел, завеси или други предмети.
- ▶ Внимавајте на тоа, сите термостатски вентили за радијатори во просторијата, каде што е монтиран далечинскиот управувач, да се целосно одвртени.

2.5 Екран, контролни елементи и ознаки

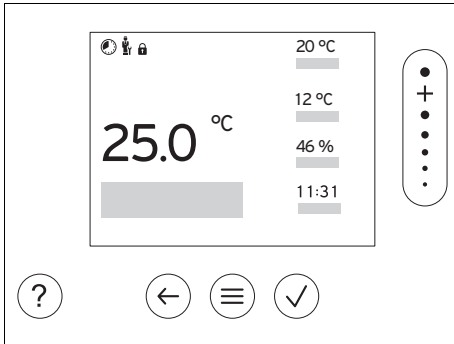

Доспеано одржување



Грешка во системот за греење



Контактирање на овластеното стручно лице

2.5.1 Контролни елементи



- Повикајте го менито
- Назад кон главното мени



- Потврдете го изборот/промената
- Зачувување на вредности за подесување



- Едно ниво назад
- Прекинување на внесот



- Навигирајте низ структурата на менито
- Намалување или зголемување на вредноста за подесување
- Отидете до поединечни броеви/букви



- Побарајте помош
- Повикајте го помошникот за програма

Активните контролни елементи светат зелено.

Притиснете 1 x на : Ќе се отвори основниот приказ.

Притиснете 2 x на : Ќе се отвори менито.

2.5.2 Ознаки



Временски контролираното загревање е активно



Блокадата на копчињата е активна

2 Опис на производот

2.6 Контролни и функции на приказ

Притиснете на 2 x за да го повикате менито .

2.6.1 Точка на менито РЕГУЛИРАЊЕ

МЕНИ → РЕГУЛИРАЊЕ		
→ Зона		
Промена на фабрички поставеното име Зона 1		
→ Греење → Режим:	→ Рачно	→ Сакана температура: °C
	Постојано одржување на саканата температура	
	→ Временски контролирано	→ Неделен распоред
		→ Температура на опаѓање
	<p>Неделен планер: може да се подесат до 12 временски рамки и сакани температури на ден</p> <p>Овластеното стручно лице го прилагодува функционирањето на системот за греење надвор од временските рамки во функција Режим за намалув..</p> <p>Во Режим за намалув..: значи:</p> <ul style="list-style-type: none"> – Еко: Греењето е исклучено надвор од временските рамки. Се активира заштитата од мраз. – Нормално: Температурата на опаѓање важи надвор од временските рамки. <p>Сакана температура: °C: важи во временските рамки</p>	
→ Исклучено		
Греењето е исклучено, топлата вода е сè уште достапна, се активира заштитата од мраз		
→ Ладење → Режим:	→ Рачно	→ Сакана температура: °C
	Постојано одржување на саканата температура	
	→ Темпирано	→ Неделен планер
		→ Сакана температура: °C
	<p>Неделен планер: може да се прилагодат до 12 временски рамки на ден, ладењето е исклучено надвор од временските рамки</p> <p>Сакана температура: °C: важи во временските рамки</p> <p>Надвор од временските рамки ладењето е исклучено</p>	
→ Исклучено		
Ладењето е исклучено, топлата вода е сè уште достапна		
→ Отсуство	→ Зона: важи за избраната зона во дадениот временски период	
	Режимот на греење и на топла вода се исклучени, се активира заштитата од мраз	
→ Проветрувања	Режимот на греење е исклучен 30 минути.	
→ Асистент за временска програма	Програмирање на саканата температура за понеделник - петок и сабота - недела; програмирањето се применува за временски контролираните функции Греење и Ладење	
Го презапишува неделниот распоред Греење и Ладење		

2.6.2 Точка на менито ИНФОРМАЦИИ

МЕНИ → ИНФОРМАЦИИ	
→ Моментални температури	
→ Зона	
→ Мом.влажн.на воздух.во простор.	
→ Контролни елементи	Објаснување на контролите елементи
→ Презентација на мени	Објаснување на структурата на менито
→ Конт.за овлас.стручно лице	
→ Сериски број	

2.6.3 Точка на менито ПОСТАВКИ

МЕНИ → ПОСТАВКИ	
 → Ниво на овластено стручно лице	
→ Внесување на код за пристап	Пристап до нивото на овластено стручно лице, фабрички поставки: 00 Ако кодот за пристап е непознат, ресетирајте го далечинскиот управувач на фабричката поставка.
→ Историја на грешки	Грешките се наведени по хронолошки редослед
→ Адреса на далечински управув.:	Секој далечински управувач добива единствена адреса, почнувајќи од адресата 1. За секој дополнителен далечински управувач, адресата се зголемува постојано.
→ Верзија на софтвер	
→ Промени код	
→ Јазик, екран	
→ Јазик:	
→ Осветленост на екранот:	
→ Коригирана вредност	
→ Собна температура: К	Издначување на температурната разлика помеѓу измерената вредност во регулаторот на системот и вредноста на референтен термометар во дневната просторија.
→ Фабрички поставки	Регулаторот на системот ги ресетира сите поставки на фабрички поставки и повикува помош при инсталација. Помошта при инсталација смее да ја извршува само овластеното стручно лице.

3 -- Монтажа, електрична инсталација

3 -- Монтажа, електрична инсталација

3.1 Избор на кабли

Пресек на кабел (eBUS-кабел, низок напон)	$\geq 0,75 \text{ mm}^2$
Должина на кабел (eBUS-кабел, низок напон)	$\leq 125 \text{ m}$

3.2 Монтирање на далечински управувач и приклучување на топлотниот генератор

- ▶ Системот за греење мора да се стави надвор од употреба, пред да се работи на него.
- ▶ Електричната инсталација треба да биде извршена од електроинсталатер.

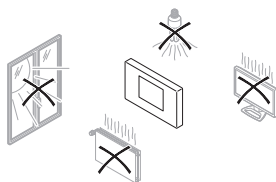
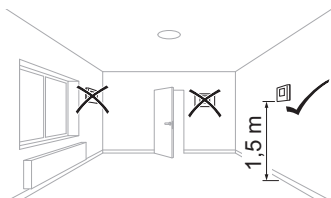
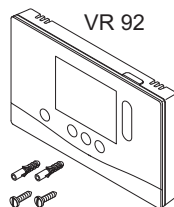

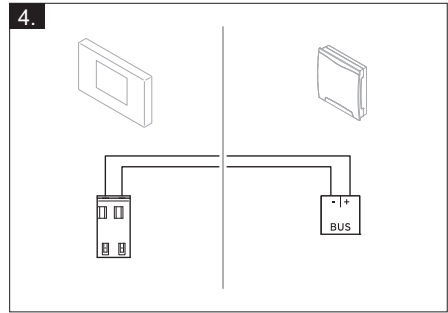
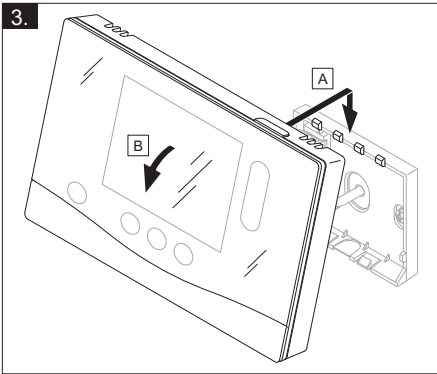
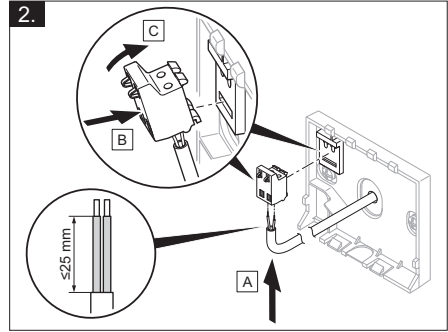
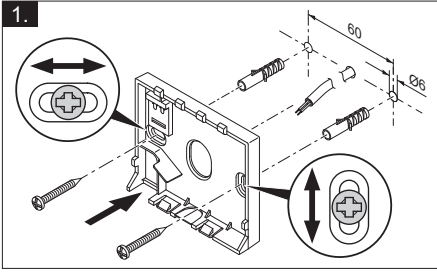

4 -- Ставање во употреба

4 -- Ставање во употреба

4.1 Тек на помошта при инсталација

Се отвора помошта при инсталација ако го повикате **Јазик**.

Помошта при инсталација ве води низ потребните функции. Кај секоја функција изберете ја вредноста за подесување, којашто одговара на инсталираниот систем за греење.

Откако ќе поминете низ помошта при инсталација, на екранот се појавува : **Асистентот за инсталација е затворен!**

4.2 Подесување на регулаторот на системот

1. Во функцијата **Преф.на собна темп.:** изберете ја вредноста **Активен** или **Проширен**, доколку сакате дополнително да користите сензор за собна температура на далечинскиот управувач.
2. Утврдете во која зона е инсталиран далечинскиот управувач.
3. На екранот прелистувајте до зоната, во којашто е инсталиран далечинскиот управувач.
4. Во оваа зона во функцијата **Доделување на зони:** доделете соодветна адреса на далечинскиот управувач, што треба да се употребува.

4.3 Подоцнежнo менување на подесувањата

Сите поставки кои треба да ги преземете преку помошта за инсталација, подоцна можете да ги промените на контролно ниво на корисникот или овластеното лице.

5 Пораки за грешки и пораки за одржување

5.1 Пораки за грешка

На екранот се појавува  со текстот на пораката за грешка.

Пораките за грешки можете да ги најдете тука: **МЕНИ** → **ПОСТАВКИ** → **Ниво на овластено стручно лице** → **Историја на грешки**

Поправка на грешки (→ Упатство за користење и инсталација **sensocomfort**, прилог)

5.2 Пораки за одржување

На екранот се појавува  со текстот на пораката за одржување.

Порака за одржување за корисникот (→ прилог)

Порака за одржување за овластеното стручно лице (→ Упатство за користење и инсталација **sensocomfort**, прилог)

6 Информација за производ

6.1 Внимавајте на важечката документација и чувајте ја истата

- ▶ Внимавајте на предвидените упатства за работа, приложени кон компонентите на системот.
- ▶ Како корисник чувајте го ова упатство како и сета придружна документација за понатамошна употреба.

6.2 Важност на упатството

Ова упатство важи исклучиво за:

– 0020260926

6.3 Спецификациона плочка

Спецификационата плочка се наоѓа на задната страна на производот.

Спецификациона плочка	Значење
Сериски број	за идентификација, 7. до 16. цифра = Број на артикл на производот
VR 92	Назив на производот
V	Номинален напон
mA	Измерена струја
	Прочитајте го упатството

6.4 Сериски број

Серискиот број можете да го повикате во **МЕНИ** → **ИНФОРМАЦИИ** → **Сериски број**. 10-цифрениот број на производот го наоѓате на вториот ред.

6.5 CE-ознака



Со CE-ознаката се документира, дека производителите ги исполнуваат сите основни барања на соодветните регулативи според Изјавата за сообразност.

Изјавата за сообразност може да ја погледнете кај производителот.

6.6 Гаранција и сервисна служба

6.6.1 Гаранција

Информации за гаранција за производот може да најдете во Country specifics.

6.6.2 Сервисна служба

Податоците за контакт на нашата сервисна служба ќе ги најдете на задната страна или на нашата веб страна.

6.7 Рециклирање и отстранување

- ▶ Препуштете го отстранувањето на амбалажата на овластеното стручно лице, кој го инсталирал производот.



— Ако производот е означен со овој знак:

- ▶ Во овој случај не го фрлајте производот во домашниот отпад.
- ▶ Наместо тоа, предадете го производот во собирен пункт за стари електрични или електронски уреди.



— Амбалажа

- ▶ Отстранете ја амбалажата во согласност со прописите.
- ▶ Почитувајте ги сите важечки прописи.







6.8 Технички податоци – далечински управувач

Номинален напон	9 ... 24 V ---
Номинален ударен напон	330 V
Степен на нечистотија	2
Измерена струја	< 50 mA
Пресек на приклучни кабли	0,75 ... 1,5 mm ²
Вид на заштита	IP 20
Класа на заштита	III
Зададена температура за проверка на кугличниот притисок	75°C
Макс. дозволена температура на околината	0 ... 60°C
Мом.вл.на воз.во пр.	35 ... 95%
Начин на работа	Тип 1
Висина	109 mm
Ширина	175 mm
Длабочина	26 mm

Прилог

A Отстранување на пречки, порака за одржување

A.1 Отстранување на пречки

Пречка	можна причина	Мерка
Екранот останува темен	Софтверска грешка	<ol style="list-style-type: none"> 1. Држете го копчето горе десно од далечинскиот управувач повеќе од 5 секунди за да се рестартира. 2. Исклучете ги мрежните прекинувачи на сите топлотни генератори околу 1 минута и потоа повторно вклучете ги. 3. Доколку останува пораката со грешка, известете го овластеното стручно лице.
Нема менување на приказот преку контролните елементи	Софтверска грешка	<ol style="list-style-type: none"> 1. Држете го копчето горе десно од далечинскиот управувач повеќе од 5 секунди за да се рестартира. 2. Исклучете ги мрежните прекинувачи на сите топлотни генератори околу 1 минута и потоа повторно вклучете ги. 3. Доколку останува пораката со грешка, известете го овластеното стручно лице.
Екран: Блок на копчињата е активирана , не се можни промени на поставките и вредностите	Блокадата на копчиња е активна	<p>► Држете го копчето горе десно од далечинскиот управувач повеќе од 1 секунди за да го деактивирате заклучувањето на копчето.</p>
Екран: Вие не го разбирате поставениот јазик	Погрешен јазик е поставен	<ol style="list-style-type: none"> 1. Притиснете на 2 x . 2. Изберете ја последната точка од менито ( ПОСТАВКИ) и потврдете со . 3. Изберете ја во  ПОСТАВКИ последната точка од менито и потврдете со . 4. Изберете го јазикот што го разбирате и потврдете со .

A.2 Пораки за одржување

#	Порака	Опис	Одржување	Интервал	
1	Недостаток на вода: следете ги инструкц.во топ-лин.генер.	Во системот за грење притисокот на водата е ниска.	Полнењето со вода ќе го дознаете од упатството за користење на односниот тоplotен генератор	Види упатство за користење на тоplotниот генератор	

В -- Поправка на пречки и грешки, порака за одржување

В.1 Отстранување на пречки

Пречка	можна причина	Мерка
Екранот останува темен	Софтверска грешка	<ol style="list-style-type: none"> 1. Држете го копчето горе десно од далечинскиот управувач повеќе од 5 секунди за да се рестартира. 2. Исклучете го и повторно вклучете го мрежниот прекинувач на тоplotниот генератор, кој го напојува регулаторот на системот.
	нема струјно напојување на FM5	▶ Повторно воспоставете струјно напојување на FM5, којшто го снабдува далечинскиот управувач.
	Производот е дефектен	▶ Заменете го производот.
Нема менување на приказот преку контролните елементи	Софтверска грешка	▶ Исклучете го и повторно вклучете го мрежниот прекинувач на тоplotниот генератор, кој го напојува регулаторот на системот.
	Производот е дефектен	▶ Заменете го производот.
Не е можно менување во нивото на стручното лице	Кодот за нивото за овластеното стручно лице е непознат	▶ Ресетирајте го далечинскиот управувач на фабричките поставки. Сите поставени вредности се изгубени.

В.2 Поправка на грешки

Порака	можна причина	Мерка
Комуникација прекината со далеч.управув. 1	Приклучната врска не е правилна	▶ Проверете ја приклучната врска.
	Кабелот е дефектен	▶ Заменете го кабелот.

Поправка на грешки за други пораки за грешки (→ Упатство за користење и инсталација **sensoCOMFORT**, прилог В)

Прилог

В.3 Пораки за одржување

Порака на одржување(→ Упатство за користење и инсталација **sensoCOMFORT**, прилог В.3)

Návod na obsluhu a inštaláciu

Obsah

1	Bezpečnosť	30	6	Informácia o výrobku	38
1.1	Použitie podľa určenia	30	6.1	Dodržiavanie súvisiacich platných podkladov a ich uchovávanie.....	38
1.2	Všeobecné bezpečnostné upozornenia	30	6.2	Platnosť návodu.....	38
1.3	 -- Bezpečnosť/predpisy	31	6.3	Typový štítok.....	39
2	Opis výrobku	32	6.4	Sériové číslo	39
2.1	Čo znamenajú nasledujúce teploty?	32	6.5	Označenie CE.....	39
2.2	Čo je to zóna?.....	32	6.6	Záruka a zákaznícky servis	39
2.3	Čo znamená časové okno?	32	6.7	Recyklácia a likvidácia.....	39
2.4	Zabránenie chybných funkcií.....	32	6.8	Technické údaje – diaľkové riadenie	39
2.5	Displej, ovládacie prvky a symboly.....	32		Príloha	40
2.6	Funkcie obsluhy a zobrazenia	34	A	Odstraňovanie porúch, hlásenie týkajúce sa údržby	40
3	 -- Montáž, elektrická inštalácia	36	A.1	Odstránenie porúch	40
3.1	Výber vedení.....	36	A.2	Hlásenia údržby	40
3.2	Montáž diaľkového riadenia a pripojenie na zdroj tepla.....	36	B	 -- Odstraňovanie porúch, chyb, hlásenie týkajúce sa údržby	41
4	 -- Uvedenie do prevádzky	38	B.1	Odstránenie porúch	41
4.1	Prebehnutie asistenta inštalácie.....	38	B.2	Odstránenie poruchy	41
4.2	Vykonanie nastavení na regulátore systému	38	B.3	Hlásenia údržby	41
4.3	Neskoršia zmena nastavení	38			
5	Chybové hlásenia a hlásenia údržby	38			
5.1	Chybové hlásenia	38			
5.2	Hlásenia údržby	38			

1 Bezpečnosť

1 Bezpečnosť

1.1 Použitie podľa určenia

Pri neodbornom používaní alebo používaní v rozpore s určením môžu vzniknúť poškodenia výrobku a iné hmotné škody.

Výrobok umožňuje diaľkové ovládanie zóny prostredníctvom rozhrania eBUS.

Na prevádzku sú potrebné nasledujúce komponenty:

- VRC 720
- Funkčný modul FM5

Použitie podľa určenia zahŕňa:

- rešpektovanie všetkých súvisiacich platných podkladov k výrobku, ako aj všetkým ďalším komponentom systému
- inštaláciu a montáž podľa schválenia výrobku a systému

Používanie v súlade s určením okrem toho zahŕňa inštalovanie podľa IP-kódu.

Tento výrobok môžu používať deti od veku 8 rokov a okrem toho aj osoby so zníženými fyzickými, senzorickými alebo mentálnymi schopnosťami alebo s nedostatkom skúseností a vedomostí, len ak sú pod dozorom alebo ak boli poučené ohľadne bezpečného používania výrobku a porozumeli

nebezpečenstvám, ktoré z používania vyplývajú. Deti sa s výrobkom nesmú hrať. Čistenie a užívateľská údržba sa nesmú vykonávať deťmi bez dozoru.

Iné použitie, ako použitie opísané v predloženom návode alebo použitie, ktoré presahuje rámec tu opísaného použitia, sa považuje za použitie v rozpore s určením.

1.2 Všeobecné bezpečnostné upozornenia

1.2.1 Nebezpečenstvo v dôsledku nedostatočnej kvalifikácie

Nasledujúce práce smú vykonávať iba servisní pracovníci, ktorí sú dostatočne kvalifikovaní:

- Montáž
 - Demontáž
 - Inštalácia
 - Uvedenie do prevádzky
 - Vyradenie z prevádzky
- Postupujte podľa aktuálneho stavu techniky.

Práce a funkcie, ktoré smie vykonávať alebo nastavovať iba odborný pracovník, sú ozna-

čené symbolom .

1.2.2 Nebezpečenstvo spôsobené chybnou obsluhou

Chybnou obsluhou môžete ohroziť samých seba a iné osoby a zapríčiniť vznik hmotných škôd.

- ▶ Predkladaný návod a všetky súvisiace platné podklady si starostlivo prečítajte, najmä kapitolu „Bezpečnosť“ a výstražné upozornenia.
- ▶ Ako prevádzkovateľ vykonávajte iba také činnosti, ktoré určuje dostupný návod a nie sú označené symbolom .

1.3 -- Bezpečnosť/predpisy

1.3.1 Riziko hmotnej škody spôsobenej mrazom

- ▶ Výrobok neinštalujte v priestoroch ohrozených mrazom.

1.3.2 Predpisy (smernice, zákony, normy)

- ▶ Dodržujte vnútroštátne predpisy, normy, smernice, nariadenia a zákony.

2 Opis výrobku

2 Opis výrobku

2.1 Čo znamenajú nasledujúce teploty?

Požadovaná teplota je teplota, na ktorú sa majú nahriať obytné priestory.

Znížená teplota je teplota, pod ktorú sa nesmie dostať teplota v obytných priestoroch mimo časových okien.

2.2 Čo je to zóna?

Jednu budovu možno rozdeliť na viaceré oblasti, ktoré sa nazývajú zóny. Každá zóna môže mať inú požiadavku na vykurovací systém.

Príklady rozdelenia na zóny:

- V jednom dome je dostupné jedno podlahové vykurovanie (zóna 1) a jedno vykurovanie pomocou plochých telies (zóna 2).
- V jednom dome existuje viacero samostatných obytných jednotiek. Každá obytná jednotka získa jednu vlastnú zónu.

2.3 Čo znamená časové okno?

Príklad vykurovacej prevádzky v režime: časovo riadené

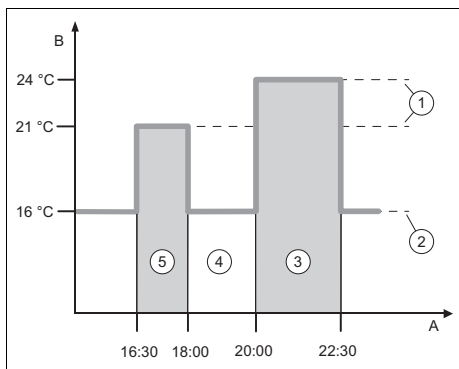

- | | | | |
|---|--------------------|---|---------------------|
| A | Denný čas | 3 | Časové okno 2 |
| B | Teplota | 4 | mimo časových okien |
| 1 | Požadovaná teplota | 5 | Časové okno 1 |
| 2 | Znížená teplota | | |

Deň môžete rozdeliť na viacero časových okien (3) a (5). Každé časové okno môže obsahovať individuálny časový úsek. Časové okná sa nesmú prekrývať. Každému časovému oknu môžete priradiť inú požadovanú teplotu (1).

Príklad:

16:30 až 18:00 hod.; 21 °C

20:00 až 22:30 hod.; 24 °C

Diaľkové riadenie reguluje teplotu v obytných priestoroch v rámci časových okien na požadovanú teplotu. V časoch mimo časových okien (4) reguluje diaľkové riadenie teplotu v obytných priestoroch na nižšiu nastavenú zníženú teplotu (2).





2.4 Zabránenie chybnjej funkcie

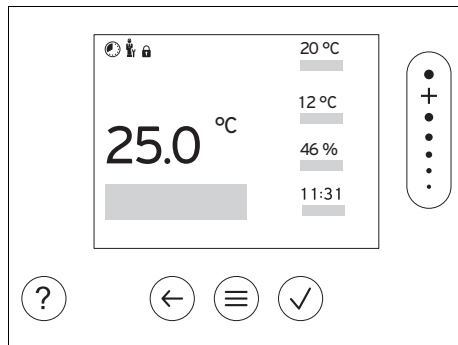

- ▶ Diaľkové riadenie nezakrývajte nábytkom, závesmi ani inými predmetmi.
- ▶ Dbajte na to, aby boli úplne otvorené všetky termostatické ventily vykurovacích telies v miestnosti, v ktorej je namontované diaľkové riadenie.

2.5 Displej, ovládacie prvky a symboly





2.5.1 Ovládacie prvky

-  – Vyvolanie menu
-  – Naspäť na hlavné menu
-  – Potvrdiť výber/zmenu
-  – Uložiť nastavené hodnoty





	<ul style="list-style-type: none"> - O úroveň naspät' - Prerušit' zadávanie
	<ul style="list-style-type: none"> - Prechádzanie štruktúrou menu - Zníženie alebo zvýšenie nastavovanej hodnoty - Prejsť k jednotlivým číslam/písmenám
	<ul style="list-style-type: none"> - Vyvolať pomocníka - Vyvolať asistenta pre časový program

Aktívne ovládacie prvky svietia zeleno.

1× stlačte : dostanete sa do základného zobrazenia.

2× stlačte : dostanete sa do menu.

2.5.2 Symboly

	Časovo riadené vykurovanie aktívne
	Blokovanie tlačidiel aktívne
	Je potrebná údržba
	Poruchy vo vykurovacom systéme
	Kontaktovať servisného pracovníka

2 Opis výrobku

2.6 Funkcie obsluhy a zobrazenia

Na vyvolanie menu stlačte 2× .

2.6.1 Položka menu REGULÁCIA

MENU → REGULÁCIA			
→ Zóna			
Zmena z výroby nastaveného názvu Zóna 1			
→ Kúrenie → Režim:	→ Manuálne	→ Želaná teplota: °C	
	Nepretržité udržiavanie požadovanej teploty		
	→ Časovo riadené	→ Týždenný plánovač	
		→ Znížená teplota	
	Týždenný plánovač: v rámci jedného dňa je možné nastaviť až 12 časových okien a požadovaných teplôt		
	Servisný pracovník nastaví správanie sa vykurovacieho systému mimo časových okien vo funkcii Režim zníženia .		
	V Režim zníženia : znamená:		
	– Eco: Vykurovanie je mimo časových okien vypnuté. Protimrazová ochrana je aktivovaná.		
	– Normálny: Znížená teplota platí mimo časových okien.		
	Želaná teplota: °C: platí mimo časových okien		
→ Vyp			
Vykurovanie je vypnuté, teplá voda je naďalej k dispozícii, protimrazová ochrana je aktivovaná			
→ Chladenie → Režim:	→ Manuálne	→ Želaná teplota: °C	
	Nepretržité udržiavanie požadovanej teploty		
	→ Časovo riad.	→ Týždenný plánovač	
		→ Želaná teplota: °C	
	Týždenný plánovač: v rámci jedného dňa je možné nastaviť až 12 časových okien, mimo časových okien je chladenie vypnuté		
	Želaná teplota: °C: platí mimo časových okien		
	Mimo časových okien je chladenie vypnuté		
	→ Vyp		
	Chladenie je vypnuté, teplá voda je naďalej k dispozícii		
	→ Nepřítomnost'		
→ Zóna: platí pre zvolené zóny v zadanom časovom úseku			
Vykurovacia prevádzka a prevádzka teplej vody sú vypnuté, protimrazová ochrana je aktivovaná			
→ Nárazové vetranie			
Vykurovacia prevádzka je vypnutá na 30 minút.			
→ Asistent čas. programov			
Programovanie požadovanej teploty pre pondelok – piatok a sobota – nedeľa; programovanie platí pre časovo riadené funkcie Kúrenie a Chladenie			
Prepíše týždenný plánovač Kúrenie a Chladenie			

2.6.2 Položka menu INFORMÁCIA

MENU → INFORMÁCIA	
→ Aktuálne teploty	
→ Zóna	
→ Akt. vlh. priest. vzd.	
→ Ovládacie prvky	Vysvetlenie ovládacích prvkov
→ Predstavenie menu	Vysvetlenie štruktúry menu
→ Kontakt na serv. pracovníka	
→ Sériové číslo	

2.6.3 Položka menu NASTAVENIA

MENU → NASTAVENIA	
 → Úroveň pre serv. pracovníkov	
→ Zadať prístupový kód	Pristup k úrovni pre servisných pracovníkov, výrobné nastavenie: 00 Pri neznámom prístupovom kóde obnovte diaľkové riadenie na výrobné nastavenie.
→ História chýb	Poruchy sú vypísané časovo roztriedené
→ Adresa diaľk. riadenia:	Každému diaľkovému riadeniu je pridelená jednoznačná adresa, začínajúc adresou 1. Pre každé ďalšie diaľkové riadenie sa adresa priebežne zvyšuje.
→ Verzia softvéru	
→ Zmena kódu	
→ Jazyk, displej	
→ Jazyk:	
→ Jas displeja:	
→ Vyrovnanie	
→ Priestorová teplota: K	Vyrovnanie teplotného rozdielu medzi nameranou hodnotou v regulátore systému a hodnotou referenčného teplomera v obytnom priestore.
→ Výrobné nastavenia	Regulátor systému obnoví všetky nastavenia na výrobné nastavenia a vyvolá asistenta inštalácie. Asistenta inštalácie smie vykonať iba servisný pracovník.

3 -- Montáž, elektrická inštalácia

3 -- Montáž, elektrická inštalácia

3.1 Výber vedení

Prierez vedenia (vedenie eBUS, malé napätie)

$\geq 0,75 \text{ mm}^2$

Dĺžka vedenia (vedenie eBus, malé napätie)

$\leq 125 \text{ m}$

3.2 Montáž diaľkového riadenia a pripojenie na zdroj tepla

- ▶ Vykurovací systém sa musí uviesť mimo prevádzku, skôr ako sa na ňom budú vykonávať práce.
- ▶ Elektrickú inštaláciu smie vykonávať iba autorizovaný odborník na elektrické zariadenia.

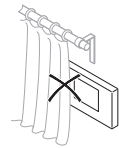
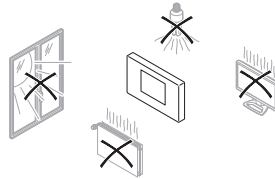
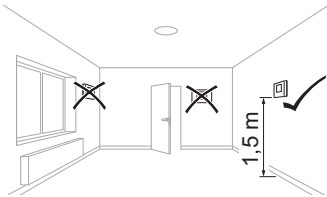
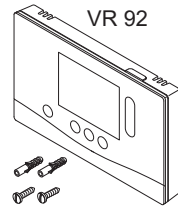

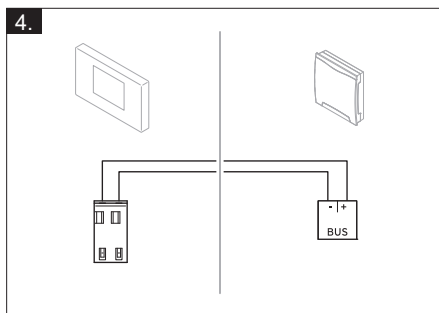
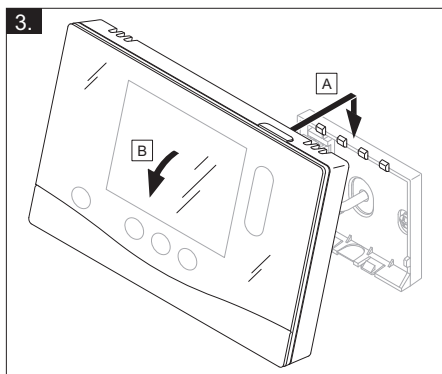
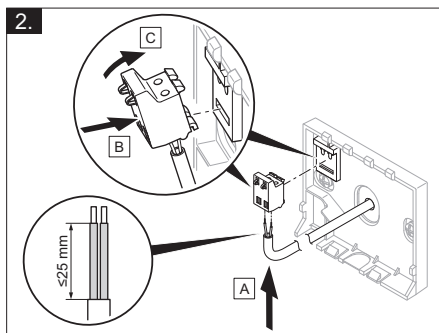
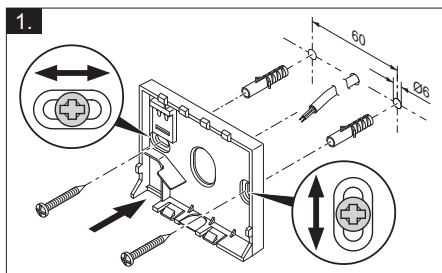

4 -- Uvedenie do prevádzky

4 -- Uvedenie do prevádzky

4.1 Prebehnutie asistenta inštalácie

V asistentovi inštalácie sa nachádzate pri dopyte **Jazyk**.

Asistent inštalácie vás prevedie potrebnými funkciami. Pri každej funkcii si vyberte hodnotu nastavenia, ktorá sa hodí pre nainštalovaný vykurovací systém.

Potom ako prebehli asistenti inštalácie, zobrazí sa na displeji: **Ukončili ste asistenta inštalácie!**

4.2 Vykonanie nastavení na regulátore systému

1. Vo funkcii **Pripoj. priestor. tepl.:** vyberte hodnotu **Aktívne** alebo **Rozšírené**, keď chcete dodatočne použiť snímač priestorovej teploty diaľkového riadenia.
2. Zistíte, v ktorej zóne je diaľkové riadenie nainštalované.
3. Na displeji prejdite do zóny, v ktorej je nainštalované diaľkové riadenie.
4. V tejto zóne vo funkcii **Priradenie zón:** priradte adresu diaľkového riadenia, na ktorú má zariadenie reagovať.

4.3 Neskoršia zmena nastavení

Všetky nastavenia, ktoré ste vykonali prostredníctvom asistentov inštalácie, môžete neskôr zmeniť prostredníctvom úrovne obsluhy alebo úrovne pre servisných pracovníkov.

5 Chybové hlásenia a hlásenia údržby

5.1 Chybové hlásenia

Na displeji sa zobrazí  s textom chybového hlásenia.

Chybové hlásenia nájdete na: **MENU** → **NASTAVENIA** → **Úroveň pre serv. pracovníkov** → **História chýb**

Odstránenie chyby (→ Návod na používanie a inštaláciu **sensoCOMFORT**, príloha)

5.2 Hlásenia údržby

Na displeji sa zobrazí  s textom hlásenia údržby.

Hlásenie údržby pre prevádzkovateľa (→ Príloha)

Hlásenie údržby pre servisného pracovníka (→ Návod na používanie a inštaláciu **sensoCOMFORT**, príloha)

6 Informácia o výrobku

6.1 Dodržiavanie súvisiacich platných podkladov a ich uchovávanie

- ▶ Dodržiavajte všetky návody určené pre vás, ktoré sú priložené ku komponentom systému.
- ▶ Ako prevádzkovateľ si odložte tento návod, ako aj všetky súvisiace platné podklady na ďalšie použitie.

6.2 Platnosť návodu

Tento návod platí výlučne pre:

– 0020260926

6.3 Typový štítok

Typový štítok sa nachádza na zadnej strane výrobku.

Typový štítok	Význam
Sériové číslo	Na identifikáciu; 7. až 16. číslica = číslo produktu daného výrobku
VR 92	Označenie výrobku
V	Menovité napätie
mA	Menovitý prúd
	Prečítajte si návod

6.4 Sériové číslo

Sériové čísla môžete vyvolať v časti **MENU** → **INFORMÁCIA** → **Sériové číslo**. 10-mieste číslo výrobku sa nachádza v druhom riadku.

6.5 Označenie CE



S označením CE sa dokumentuje, že výrobky podľa vyhlásenie o zhode spĺňajú základné požiadavky nasledujúcich smerníc.

Vyhlásenie o zhode si môžete prezrieť u výrobcu.

6.6 Záruka a zákaznícky servis

6.6.1 Záruka

Informácie o záruke od výrobcu nájdete v časti Country specifics.

6.6.2 Zákaznícky servis

Kontaktné údaje nášho zákazníckeho servisu nájdete na zadnej strane alebo na našej internetovej stránke.

6.7 Recyklácia a likvidácia

- Likvidáciu obalu prenechajte, prosím, servisnému pracovníkovi, ktorý zariadenie inštaloval.



■ Ak je výrobok označený týmto symbolom:

- Výrobok v tomto prípade nelikvidujte prostredníctvom domového odpadu.
- Výrobok namiesto toho odovzdajte na zbernom mieste pre staré elektrické alebo elektronické prístroje a zariadenia.



– Obal

- Obal zlikvidujte podľa predpisov.
- Dodržiavajte všetky relevantné predpisy.







6.8 Technické údaje – diaľkové riadenie

Menovité napätie	9 ... 24 V ---
Menovité nárazové napätie	330 V
Stupeň znečistenia	2
Menovitý prúd	< 50 mA
Prierez prípojných vedení	0,75 ... 1,5 mm ²
Krytie	IP 20
Trieda ochrany	III
Teplota pre Brinellovu skúšku tvrdosti	75 °C
Max. prípustná teplota okolia	0 ... 60 °C
Akt. vlh. priest. vzd.	35 ... 95 %
Spôsob činnosti	Typ 1
Výška	109 mm
Šírka	175 mm
Hĺbka	26 mm

Príloha

A Odstraňovanie porúch, hlásenie týkajúce sa údržby

A.1 Odstránenie porúch

Porucha	Možná príčina	Opatrenie
Displej ostane tmavý	Softvérová chyba	<ol style="list-style-type: none"> 1. Na vynútenie reštartovania zariadenia stlačte tlačidlo vpravo hore na diaľkovom ovládaní na dlhšie ako 5 sekúnd. 2. Sieťový vypínač na všetkých zdrojoch tepla vypnite na cca 1 minútu a potom ho opäť zapnite. 3. Ak hlásenie o chybe pretrváva, tak informujte odborného pracovníka.
Nie sú možné žiadne zmeny v zobrazení prostredníctvom ovládacích prvkov	Softvérová chyba	<ol style="list-style-type: none"> 1. Na vynútenie reštartovania zariadenia stlačte tlačidlo vpravo hore na diaľkovom ovládaní na dlhšie ako 5 sekúnd. 2. Sieťový vypínač na všetkých zdrojoch tepla vypnite na cca 1 minútu a potom ho opäť zapnite. 3. Ak hlásenie o chybe pretrváva, tak informujte odborného pracovníka.
Zobrazenie: Blokovanie tlačidiel aktivované , nie je možná žiadna zmena nastavení a hodnôt	Blokovanie tlačidiel je aktívne	<p>► Na deaktivovanie zablokovania tlačidiel stlačte tlačidlo vpravo hore na diaľkovom ovládaní na cca 1 sekundu.</p>
Zobrazenie: nerozumiete nastavenému jazyku	Nastavený nesprávny jazyk	<ol style="list-style-type: none"> 1. Stlačte 2x . 2. Vyberte poslednú položku menu ( NASTAVENIA) a potvrdte ju pomocou . 3. Medzi  NASTAVENIAMI vyberte druhú položku menu a potvrdte ju pomocou . 4. Vyberte si jazyk, ktorému rozumiete a potvrdte pomocou .

A.2 Hlásenia údržby

#	Hlásenie	Opis	Údržbová práca	Interval	
1	Nedostatok vody: nasledujte údaje v zdroji tepla.	Vo vykurovacom systéme je príliš nízky tlak vody.	Plnenie vodou si vyhľadajte v návode na obsluhu príslušného zdroja tepla.	Pozri návod na obsluhu zdroja tepla	

B -- Odstraňovanie porúch, chýb, hlásenie týkajúce sa údržby

B.1 Odstránenie porúch

Porucha	Možná príčina	Opatrenie
Displej ostane tmavý	Softvérová chyba	<ol style="list-style-type: none"> 1. Na vynútenie reštartovania zariadenia stlačte tlačidlo vpravo hore na diaľkovom ovládaní na dlhšie ako 5 sekúnd. 2. Vypnite a opäť zapnite sieťový vypínač na zdroji tepla, ktorý napája systémový regulátor.
	žiadne napájanie na FM5	► Obnovte napájanie na FM5, ktoré napája diaľkové ovládanie.
	Výrobok je chybný	► Vymeňte výrobok.
Nie sú možné žiadne zmeny v zobrazení prostredníctvom ovládacích prvkov	Softvérová chyba	► Vypnite a opäť zapnite sieťový vypínač na zdroji tepla, ktorý napája regulátor systému.
	Výrobok je chybný	► Vymeňte výrobok.
Nie je možný prechod do úrovne pre servisných pracovníkov	Kód pre úroveň servisných pracovníkov neznámy	► Obnovte výrobné nastavenie diaľkového riadenia. Všetky nastavené hodnoty sa stratia.

B.2 Odstránenie poruchy

Hlásenie	Možná príčina	Opatrenie
Komunikácia diaľk. riadenia 1 prerušená	Konektorové spojenie nesprávne	► Prekontrolujte konektorové spojenie.
	Kábel chybný	► Vymeňte kábel.

Odstránenie chýb k ďalším chybovým hláseniam (→ Návod na používanie a inštaláciu **sensocomfort**, príloha B)

B.3 Hlásenia údržby

Hlásenia údržby (→ Návod na používanie a inštaláciu **sensocomfort**, príloha B.3)

1 CZ, Czech Republic

Country specifics

1 CZ, Czech Republic

– Czech Republic –

1.1 Záruka

Informace o záruce výrobce obdržíte na kontaktní adrese na zadní straně.

1.2 Servis

Opravy a pravidelnou údržbu výrobku smí provádět pouze smluvní servisní firma s příslušným oprávněním. Seznam autorizovaných firem je přiložen u výrobku, popř. uveden na internetové adrese www.vaillant.cz.

2 MK, Македонија

– Macedonia –

2.1 Гаранција

Информации за гаранцијата на производителот ќе добиете на адресата за контакт што е наведена долу на задната страна.

2.2 Сервисна служба

Податоците за контакт со нашата сервисна служба ќе ги добиете на адресата што е наведена долу на задната страна или на www.vaillant.com.

3 SK, Slovaška

– Slovakia –

3.1 Záručné podmienky

Na všetky dodávané výrobky poskytujeme záruku 36 mesiacov odo dňa uvedenia do prevádzky, maximálne 42 mesiacov odo dňa predaja konečnému užívateľovi. Predpoklady uznania záruky sú jasne definované v záručnom liste, ktorý sa pridáva ku kotlu a zákazník musí byť o záručných podmienkach pri kúpe oboznámený.

Kotol musí byť spustený servisným technikom, ktorý ma osvedčenie na základe absolvovaného školenia. Informácie na tel.čísle: 0850 211711 alebo na www.vaillant.sk

3.2 Servisná služba zákazníkom

Služby zákazníkom sú poskytované po celom Slovensku. Zoznam servisných partnerov je uvedený na internetovej stránke www.vaillant.sk.

Zákaznícka linka: +42134 6966 128

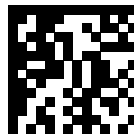

0020287941_00

0020287941_00 ■ 19.11.2019

Supplier

Vaillant Group Czech s. r. o.

Chrášťany 188 ■ CZ-25219 Praha-západ
Telefon 2 81028011 ■ Telefax 2 57950917
vaillant@vaillant.cz ■ www.vaillant.cz

Vaillant d.o.o.

Heinzelova 60 ■ 10000 Zagreb
Tel. 01 6188 670 ■ Tel. 01 6188 671
Tel. 01 6064 380 ■ Tehnički odjel 01 6188 673
Fax 01 6188 669
info@vaillant.hr ■ www.vaillant.hr

Vaillant Group Slovakia, s.r.o.

Pplk. Pl'ušť'a 45 ■ Skalica ■ 909 01
Tel +42134 6966 101 ■ Fax +42134 6966 111
Zákaznícka linka +42134 6966 128
www.vaillant.sk

© These instructions, or parts thereof, are protected by copyright and may be reproduced or distributed only with the manufacturer's written consent.