

Návod k obsluze, instalaci a servisu pro venkovní ohniště

Modely:

1. Infinity R (kruhový hořák o \varnothing 405 mm kruhový stůl)
2. Infinity Q (kruhový hořák o \varnothing 405 mm, osmiúhelníkový stůl)
3. Infinity MAX (obdélníkový hořák 630 x 180 mm)



Model: **Infinity R**
(EUFTS-S405-D225)



Model: **Infinity Q**
(EUFTS-S405-D225)



Model: **Infinity Max**
(EUFTS-L630180-T410)



Vážený zákazníku,

Děkujeme Vám, že jste se rozhodl zakoupit plynový krb značky Karma. Společnost Karma, založená v roce 1910, je nejstarší českou firmou vyrábějící plynové spotřebiče pro domácnost. Dlouholetá tradice a zkušenost jsou zárukou vysoké kvality a spolehlivosti všech našich výrobků. Trvalý dialog s uživateli, důsledná orientace pro potřeby zákazníka a průběžná inovace výrobků pomáhají držet čelní pozici v tomto oboru. Na všech stupních činnosti – od technického vývoje přes materiálové hospodářství a výrobu až po služby zákazníkům – je ve společnosti Karma Český Brod a.s. zaveden systém řízení kvality dle ISO 9001. Ten je zárukou, že maximální kvalita se stala bezpodmínečnou samozřejmostí.

**DŮLEŽITÉ**

Před uvedením vašeho plynového ohřívače do provozu, je nutné si pečlivě přečíst tento návod k instalaci. Zamezte tak chybám při používání ohniště a následně potřebě kontaktovat odborný servis.

Věnujte prosím pozornost

Pokud budete kontaktovat odborný servis, připravte si prosím následující informace:

- | | |
|--|--|
| 1. Přesný popis závady | 4. Veškeré údaje uvedené na štítku výrobku |
| 2. Vaše telefonní číslo nebo e-mail | 5. Záruční list a tento Návod obsluhy |
| 3. Čas kdy Vás může navštívit servisní technik | 6. Další požadavky na servisní firmu |

Likvidace obalových materiálů

Obalový materiál chrání ohniště před poškozením při transportu. Jsou používány obalové materiály šetrné k životnímu prostředí, a proto jednoduše recyklovatelné. Lepenka a papír jsou z větší části vyrobeny ze starého papíru. Tvarované části jsou z volně pěněného styroporu. Polyetylenová fólie je z části vyrobena z druhotné suroviny. Stahovací pásy jsou vyrobeny z polypropylenu. Recyklace obalových materiálů šetří suroviny a zamezuje zvýšenému výskytu odpadů. Specializovaný obchodník obvykle vykupuje obalové materiály. Budete-li obalový materiál likvidovat sami, učíňte tak dle předpisů nebo v recyklačním centru.

Váš přínos pro životní prostředí

Směrnice 2002/96/ES informace pro konečné spotřebitele.

Následující informace jsou určeny výhradně pro konečného spotřebitele, který produkt vlastní, na kterém je mimo jiné uveden symbol (obr. 1). Tyto symboly se nachází na samolepícím štítku s technickými daty ohniště – typovém štítku a je přilepen na zařízení.

Tento symbol označuje, že zařízení je v souladu se stávajícími elektro-předpisy a elektro-zařízení a současně odpovídá evropské směrnici 2002/96/ES. Z těchto důvodů nesmí být ohniště po skončení jeho životnosti



Obr. 1

v žádném případě umístěno do domovního odpadu. Ohniště bude bezplatně umístěno na sběrném místě pro elektrická, elektronická zařízení nebo vráceno přímo prodejci, kde bylo ohniště zakoupeno.

Konečný spotřebitel je za předání starého ohniště na sběrné místo přímo zodpovědný. V opačném případě může být za takové jednání dle platného zákona o odpadech udělena pokuta. Řádné třídění odpadů na sběrných místech starých zařízení umožňuje opětovné použití částí ohniště. Pro další informace o sběrných místech se informujte na obci nebo v místě prodeje, kde jste ohniště zakoupili. Výrobci a dovozci jsou přímo zodpovědní za recyklaci zařízení a likvidaci odpadů a také se přímo účastní na kolektivním systému.

Osvědčení o shodě

Jako výrobce prohlašujeme, (v části technická data na štítku uvedené CE), že ohniště je vyrobeno dle základních požadavků směrnice ES o plynových spotřebičích 90/396/ES.

Důležitá upozornění

BEZPEČNOSTNÍ POKYNY

 **V tomto návodu uvedené informace jsou zásadní a je nezbytné, v zájmu bezpečnosti se jimi řídit. Před prvním použitím ohniště Infinity si důkladně přečtěte tento návod a uschovejte pro případné pozdější použití.**

DŮLEŽITÁ UPOZORNĚNÍ

- Ohniště Infinity je určeno pro venkovní použití na otevřeném prostranství v domácnosti, do komerčních prostor hotelů a penzionů či rezortů. Prvotně slouží a je navrženo pro možnost venkovního ohřevu, a při zakoupení příslušenství (str. 6) jej lze využít i k tepelné úpravě potravin.
- Před spuštěním zkontrolujte usazení ohniště Infinity na pevnou a vodorovnou podložku.
- Napojovat tlakovou láhev a obsluhovat ohříváč smí výhradně osoba zletilá, svéprávná, která je seznámena s ovládáním ohniště a s bezpečnostními pokyny uvedené v tomto návodu.
- Nepoužívejte jiné než na přístrojovém štítku uvedené palivo – tekuté plyny PROPAN, PROPAN-BUTAN v balení do 10kg. Tlakovou nádobu vždy umístěte do určeného prostoru uvnitř ohříváče. Je zakázáno provozovat ohříváč, pokud není láhev umístěna uvnitř ohniště.
- Součástí balení je regulátor plynu. V případě jeho poškození může být nahrazený podobným, se stejnými regulačními a připojovacími parametry.
- Před uvedením do provozu důkladně zkontrolujte těsnost napojení na tlakovou nádobu a všech viditelných a dostupných spojů na plynovém potrubí. Obsluha tak přebírá veškerou zodpovědnost za správně provedené napojení tlakové nádoby a řádné provozování ohniště dle instrukcí obsažených v tomto návodu.
- Jakékoliv dodatečné úpravy na ohništi Infinity jsou zakázány.
- Spustit plyn a zapálit hořák je dovoleno až po instalaci imitací kamenů na hořák – viz postup „SESTAVENÍ“ na str. 7-8.
- Před zapálením vždy odstraňte skleněný kryt hořáku.
- Je zakázáno s ohništěm jakkoliv manipulovat a pohybovat během provozu, jakožto i usedat na desku stolu.
- V případě nutné výměny přívodní plynové hadice je nezbytné použít schválený typ a dodržet její maximální povolenou délku 1,5 m.
- **Pokud je instalovaná ochranná zábrana proti větru kolem hořáku a litinová pánev s podstavcem se stojanem (příslušenství na zvláštní objednávku), je z pohledu ČSN normy bráno jako výhřevná plocha, která při běžném provozu ohříváče je velmi horká. Proto je nutné být velmi obezřetný při pohybu osob, zvláště pak děti v okolí ohříváče.**
- **DŮRAZNÉ UPOZORNĚNÍ VÝROBCE!**
BĚHEM PROVOZU OHNIŠTĚ Infinity JE ZAKÁZÁNO DOTÝKAT SE SKLENĚNÝCH ČÁSTÍ OHŘÍVAČE A KERAMICKÝCH IMITACÍ KAMENŮ A POLEN. PŘI DOTYKU MŮŽE DOJÍT K POPÁLENINÁM.
- Nikdy neuvádějte ohniště Infinity do provozu, pokud se v blízkém okolí nacházejí hořlavé těkavé kapaliny, jako jsou benzín, rozpouštědla, barvy či laky.
- V případě podezření na únik plynu ihned ohniště vypněte a uzavřete přívod plynu na tlakové nádobě. Dokud nebude netěsnost odstraněna, nepoužívejte otevřený oheň (například zapalovač, zápalky) ani nekuřte.
- Pokud závada není snadno odstranitelná (viz pokyny na straně 10), jako např. **netěsnosti plynového potrubí či výměna tužkové baterie v zapalovači**, je nezbytné volat odborný kvalifikovaný servis uvedený v tištěné podobě jako příloha u návodu obsluhy nebo též na www.karma-as.cz.
- Po ukončení provozu ohříváče vždy uzavřete ventil na tlakové nádobě.
- Tento návod je součástí balení každého ohniště. Bude-li ohniště jakýmkoliv způsobem předáno třetí straně, musí být tento návod nadále jeho součástí.

Popis venkovního ohniště Infinity

POPIS OHNIŠTĚ

Plynové ohniště se dodává ve třech modelech **Infinity R, Q a Max**. Odlišují se od sebe celkovými rozměry a tvarem krycích desek.

Společnými vlastnostmi ohniště Infinity jsou použité materiály na povrch základny a krycí desku, ovládací prvky a provoz na propan-butan.

Ohniště Infinity jsou určeny jako volně stojící plynová zařízení, určená k pohodovému trávení volného času u přirozeného ohně ve venkovním prostředí. Při zakoupení zvláštní výbavy – litinové pánve, lze energii ohně využít pro příležitostnou úpravu jídel grilováním na „pánvi“. Snadná obsluha sestává pouze z instalace tlakové nádoby (velikost max. do 10 kg, alternativně 5kg láhev) na propan-butan. Pomocí ovládacího knoflíku a vestavěného piezozapalovače (zde je nutné vložit 1x mini tužkovou baterii AAA - je součástí balení) se provede snadné, rychlé a bezpečné zapálení. Zabezpečovací pojistné prvky odstaví ohniště Infinity z provozu při přerušení přívodu plynu. Toto ohniště je nezávislé na elektrické síti.









VYBAVENÍ OHNIŠTĚ Infinity



- Robustní konstrukce ohniště a lakované části jsou provedené v barvě odolné venkovnímu prostředí.
- Snadno otevíratelná dvířka, za kterými je umístěna tlaková nádoba na tekuté plyny (propan, propan-butan).
- Kruhová (osmiúhelníková či obdélníková) deska s víkem je vyrobená ze sklokeramického snadno udržovatelného materiálu.
- Speciální trubkový hořák je pokrytý imitací uhlí pro dokonalé vnímání přírodního ohně.
- Skleněná zábrana proti větru a příchytka z eloxovaného hliníku (na zvláštní objednávku) slouží pro zvýšení bezpečnosti jako ochrana proti popálení a také jako designový prvek ohniště Infinity.
- Plynová automatická regulace umožňuje:
 - Bezpečné zapálení, provoz hořáku v rozsahu nastavení velikosti plamene minimum - maximum, vypnutí ohniště.
 - Bezpečnost provozu díky termoelektrickému článku hlídající plamen na hořáku.
 - Piezoelektrický zapalovač na tužkovou baterii pro snadné a rychlé zapálení hořáku.
 - Přírodní hadice opatřená regulátorem tlaku plynu na výstupu o přetlaku 30 mbar.

Obsah balení ohniště Infinity

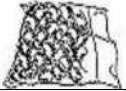
Ohniště řady Infinity se dodávají v rozloženém stavu.
Balení obsahuje tyto díly a komponenty:

	DÍL	POPIS	POČET
A		DESKA STOLU S M	1
B		ZÁKLADNA STOLU S M	1
C		KRYT HOŘÁKU	1
D		ŠROUBY 1/4"X18	4
E		PODLOŽKY	4
F		KRYTY ŠROUBŮ	4
H		LÁVOVÝ KÁMEN	1
I		KLÍČ NA ŠESTIHRANNÉ ŠROUBY	1

UPOZORNĚNÍ:

Díly uvedené v tabulce označené jako: A, B a C, se mohou tvarově lišit podle daného typu stolu a hořáku.

*Obsah balení ohniště Infinity***PŘÍSLUŠENSTVÍ ohniště Infinity NA ZVLÁŠTNÍ OBJEDNÁVKU****Vyobrazení příslušenství platné pro typy 1 a 2:**

- Skleněná zábrana proti větru
- Litinová pánev s drátěným podstavcem
- Keramická polena 3ks

**Vyobrazení příslušenství platné pro typ 3:**

- Skleněná zábrana proti větru
- Litinová pánev s uhlíkovým podstavcem
- Keramická polena 4 ks



Sestavení ohniště Infinity

SESTAVENÍ ohniště Infinity (platné pro všechny typy)

PŘÍPRAVA

Před sestavením výrobku a jeho uvedením ohniště do provozu se ujistěte, že máte k dispozici veškeré díly. Porovnejte díly s obsahem balení a výše uvedeným seznamem dílů na str. 5. Pokud nějaké díly chybí, nebo jsou poškozené, výrobek nesestavujte a reklamujte u dodavatele. Chcete-li objednat náhradní díly, obraťte se na výrobce.

POSTUP

POZNÁMKA: Doporučujeme, aby stůl ohniště sestavovaly DVĚ OSOBY.

- Opatrně vybalte veškeré díly z krabice.
- Položte desku stolu **A** na zem rubovou stranou a položte otočenou základnu **B** na desku.

▲ POZOR, VÝSTRAHA!

Ve vnitřním prostoru stolu se vyskytují důležité propojovací a zabezpečovací prvky. Např.: ovládací panel propojený s hořákovou deskou přívodní plynovou trubicou s regulátorem tlaku, dále kapilární čidlo s tenkou měděnou trubičkou, kabel pizzo zapalovače. Vše je velmi náchylné na poškození. Pokud by došlo k jakémukoliv poškození, nesmí se výrobek spustit a používat!

▲ Opravu smí provést pouze odborník s oprávněním pro zásahy do plynových ohnišť!

- Upevněte desku na základnu pomocí přiložených šroubů a matic dle vyobrazení.

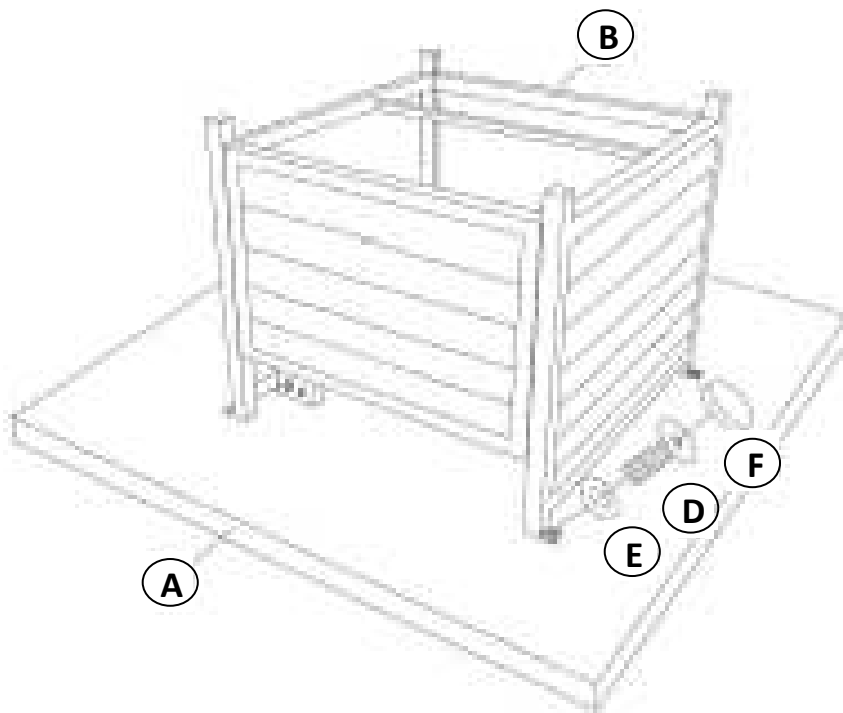

- Poté stůl opatrně otočte deskou nahoru.

▲ DŮLEŽITÉ UPOZORNĚNÍ! ▲

NA ZKOMPLETEVANÝ STŮL SI ZA ŽÁDNÝCH OKOLNOSTÍ NESEDEJTE!

- Na zvoleném místě určení a provozu ohniště Infinity dbejte na pevnou a vodorovnou podložku. Ujistěte se, že po stranách mezi ohništěm - deskou stolu a nejbližšími hořlavými materiály je ponechaný volný prostor min. 150 cm.

Sestavení ohniště Infinity

Dalším krokem v kompletaci ohniště Infinity je vyplnění hořáku imitacemi lávových kamenů (viz na str. 5 vyobrazení **H**), které je součástí dodávky. Po odstranění krytu hořáku opatrně vysypejte balení imitací do prostoru hořáku tak, abyste zcela pokryli a zakryli trubky plynového potrubí hořáku – viz obr. 7.

▲ DŮLEŽITÉ UPOZORNĚNÍ! ▲

PRO BEZPEČNOU FUNKCI ZAPALOVÁNÍ A HOŘENÍ JE NEZBYTNÉ, ABY MŘÍŽKA ZAPALOVÁNÍ V ŽÁDNÉM PŘÍPADĚ NEBYLA ZAKRYTA IMITACEMI KAMENÍ ANI POLENY (volitelné příslušenství)!

DETAIL MŘÍŽKY ZAPALOVÁNÍ



obr. 7

Pro instalaci volitelného příslušenství keramických polen použijte vždy jako první vrstvu násyp lávových kamenů a poté doplňte o keramická polena pro dotvoření realistického hoření ohně. "

Poznámka: Případná tvorba sazí na keramických polenech a lávových kamenech není na závadu a je důsledkem nečistot vznikajících při přirozeném spalování propan-butanu.

- Připojte plynovou hadici s regulátorem na odpovídající velikost tlakové PB nádoby.

Ovládání, zapálení, vypnutí ohniště Infinity

UMÍSTĚNÍ OVLÁDACÍCH ELEMENTŮ – pro všechna provedení shodné (obr. 8)

- hlavní ovládací knoflík **1**
 - **ON** - ohříváč zapínáme a plamen zvyšujeme až na maximum (symbol velkého plamene dole)
 - **OFF** – ohříváči postupně snižujeme plamen (symbol malého plamínku) a vypínáme
- symboly na knoflíku piezozapalovače **2**
- zapalování ⚡
- umístění tužkové baterie 🔋

OSAZENÍ TUŽKOVÉ BATERIE ZAPALOVÁNÍ

Před prvním uvedením do provozu nebo v případě nefungujícího zapalování proveďte osazení nebo výměnu baterie do piezozapalovače.

Postup:

- Odšroubujte kryt knoflíku **2** a vložte tužkovou baterii typu AAA do pozice přesně dle značek + a –
- Zašroubujte knoflíku zpět.
- Zlehka na knoflík zatlačte a uslyšíte jemné praskání přeskakujících jisker na hořáku. Piezozapalování je funkční.



obr. 8

UVEDENÍ DO PROVOZU

POZOR, VÝROBEK PROVOZUJTE VÝHRADNĚ VE VENKOVNÍM PROSTŘEDÍ!

- **VLOŽENÍ TLAKOVÉ PB NÁDOBY DO ohniště Infinity:**
Otevřete vnitřní prostor ohniště Infinity. Napojte regulátor na příslušnou velikost PB nádoby. Pozor, jedná se o levý závit. **PŘEKONTROLUJTE DOTAŽENÍ VEŠKERÝCH SPOJŮ NA PLYNOVÉM POTRUBÍ.**
- Zkontrolujte, případně nastavte polohu hlavního ovládacího knoflíku do polohy OFF = **VYPNUTO** dle obr. 8.
- Nyní můžete otevřít ventil na PB nádobě. Důkladně zkontrolujte těsnost všech plynových spojů. Pro test těsnosti použijte pěnový roztok (jar, mýdlo). Unikající plyn způsobuje vznik bublinek a je tedy nutné spoj zkontrolovat a přetěsnit.
- **Ke kontrole těsnosti nikdy nepoužívejte otevřený oheň!**
- Pokud není zjištěná netěsnost, proveďte orientační kontrolu hmotnosti nádoby a ujistěte se, že není prázdná. Nyní vložte tuto láhev do vnitřního prostoru ohniště.
- Sejměte nerezový kryt topeniště (viz str. 4 pozice **C**).
- **SAMOTNÉ ZAPÁLENÍ ohniště Infinity:**
 - Ovládací knoflík **1** (viz obr. 8) zatlačte pravou rukou a otočte proti směru hodinových ručiček do polohy malého červeného plamínku 🔥 (o 90°). Zatlačený knoflík přidrže (**nyní již pouštíte plyn do hořáku**) a levou rukou zmáčkněte a držte knoflík piezozapalovače **2**. Je slyšet jemné praskání a téměř okamžitě naskočí plamen na hořáku.
 - Pokud plamen naskočí, uvolněte knoflík zapalovače **2**. Stále držte zatlačený knoflík **1** po dobu cca 15 vteřin a pak jej uvolněte. Plamen na ohříváči musí zůstat hořet, a to na svém minimu.
 - Nyní můžete ovladačem **1** otočit protisměru hodinových ručiček až na symbol 🔥 velkého plamínku. Tímto získáte maximální velikost plamene a plný výkon topeniště.

UPOZORNĚNÍ

Doba startu hořáku = zatlačení, pootočení knoflíku **1**, následné zamáčknutí tlačítka piezozapalovače **2**, nastartování plamene, se pohybuje v jednotkách vteřin. Pokud se do 10 vteřin plamen neobjeví, uvolněte tlačítka **1** a **2** ovládacích knoflíků, aby již dále nevnikal plyn do topeniště a vyčkejte cca 10 vteřin. Poté můžete výše uvedený postup a pokus o zapálení opakovat.

▲ PŘI MANIPULACI S TLAKOVOU PB NÁDOBOU JE ZAKÁZÁNO KOUŘIT A MANIPULOVAT S OTEVŘENÝM OHNĚM!

Důležitá upozornění pro provoz ohniště Infinity

DŮLEŽITÁ UPOZORNĚNÍ

- **JE ZAKÁZÁNO na PŘÍMÉM PLAMENU** ohniště Infinity opékat/grilovat či jinak upravovat potraviny! Dále je zakázáno vkládat na lávové kameny jakékoliv jiné cizí předměty kromě volitelného příslušenství originálních keramických polen Karma Premium.
- Během provozu ohniště Infinity se v žádném případě nedotýkejte imitací lávových kamenů nebo keramických polen. Jsou vystaveny přímému působení plamenů a jsou velmi horké. Ještě po dlouhou dobu od ukončení provozu je jejich povrchová teplota vysoká a hrozí popálení!
- Pokud k ohništi INFINITY zakoupíte příslušenství na zvláštní objednávku, je povrchová teplota těchto částí za provozu také velmi vysoká a při dotyku hrozí popálení.
- Před začátkem používání ohniště důkladně zkontrolujte těsnost všech plynových spojů a napojení, také usazení lávových imitací na hořáku dle pokynů na str. 8.

UKONČENÍ PROVOZU OHNIŠTĚ Infinity

- Ovládací knoflík 1 (viz obr. 8) otočte do polohy malého plamínku, zatlačte a pootočte do polohy **OFF=VYPNUTO**. Nyní knoflík uvolněte. Přívod plynů do hořáku je uzavřený.
- Otevřete dvířka ohniště a **UZAVŘETE PŘÍVODNÍ VENTIL NA PB TLAKOVÉ NÁDOBĚ**. Dvířka uzavřete.
- Po vychladnutí keramických imitací topeniště zakryjte nerezovým krytem.
- Skladujte v suchém prostředí.
- Údržba sklokeramické plochy a nerezových částí je možná běžnými saponátovými prostředky. Na očištění imitace lávových kamenů lze použít pouze vysavač. V žádném případě imitace neomývejte ani neoplachujte.

VÝMĚNA PB TLAKOVÉ NÁDOBY

- **PŘI VÝMĚNĚ NÁDOBY SE STLAČENÝM PB NEKUŘTE ANI JINAK NEMANIPULUJTE S OTEVŘENÝM OHNĚM.**
- Zkontrolujte, případně nastavte polohu hlavního ovládacího knoflíku **1** do polohy **OFF = VYPNUTO** dle obr. 8 na předešlé straně.
- Otevřete dvířka a **UZAVŘETE PŘÍVODNÍ VENTIL NA PB TLAKOVÉ NÁDOBĚ** (pokud nebyl uzavřený).
- Uvolněte matici na regulátoru příslušným klíčem (pozor jedná se o levý závit). Provedte výměnu za novou náplň.
- Nasadte nové těsnění na šroubení regulátoru, pokud původní jeví známky poškození.
- Veškeré plynové spoje dotáhněte a zkontrolujte jejich těsnost mýdlovým roztokem postupem uvedeným na straně 9.
- Uzavřete dvířka ohniště.
- Nyní je přístroj připravený k dalšímu použití.

BĚŽNÉ ZÁVADY A JEJICH ODSTRANĚNÍ

ZÁVADA	PŘÍČINA	ODSTRANĚNÍ ZÁVADY
Hořák nelze zapálit	Uzavřený ventil na tlakové nádobě	Otevřete ventil na PB nádobě. Zkontrolujte množství náplně v nádobě.
	Nefungující regulátor	Vyměňte za jiný o stejných parametrech.
	Jiskra je slyšet, ale není vidět	Odstraňte imitace kamení z mřížky (obr. 7 na str. 8), mřížka nesmí být zakrytá a pokrytá imitacemi.
Není vidět jiskru zapalování	Slabá nebo žádná baterie v zapalovači	Vyměňte baterii v zapalovači
Je cítit plyn	Únik ve spojích	Okamžitě ohniště vypněte. Zkontrolujte pěnovým roztokem těsnost všech plynových spojů. Řádně odvětrejte zbytkový plyn.
Plamen nehoří kolem dokola rovnoměrně	Ucpaný hořák	Odstavte ohniště z provozu a ponechte dostatečně vychladnout. Odeberte imitace z topeniště a drobné prachové částice odstraňte. Imitace znovu nainstalujte dle instrukcí v tomto návodu na str. 8.
	Docházející PB náplň	Provedte výměnu náplně dle pokynů v návodu na str.10.

V PŘÍPADĚ JINÝCH ZÁVAD VOLEJTE NEJBLIŽŠÍ ODBORNÝ SERVIS FIRMY Karma Český Brod a.s., který je dostupný na stránkách výrobce na adrese: www.karma-as.cz.

Technická data ohniště Infinity
TABULKA TECHNICKÝCH DAT OHNIŠTĚ Infinity

Platné pro typy:			Infinity		
			Typy R, Q		Typ Max
Druh plynu	Označení	Jednotky	Tekuté plyny (propan, propan-butan)		
			G30-31		
Připojovací přetlak plynu		[mbar]	30		
Max. jmenovitý příkon		[kW]	10,4	14,0	
Max. jmenovitý výkon	P _{nom}	[kW]	8,8	11,8	
Min. jmenovitý příkon		[kW]	4,2	5,1	
Min. jmenovitý výkon	P _{nom}	[kW]	3,0	3,9	
Účinnost spalování (dle ČSN EN 613) při maximu	$\eta_{s,on} = \eta_{th,nom}$	[%]	84,6	84,3	
Účinnost spalování (dle ČSN EN 613) při minimu		[%]	79,0	78,8	
Index energetické účinnosti	EEl	[%]	74,5	74,4	
Třída energetické účinnosti			D		
Průtok plynu při jmenovitém příkonu = spotřeba		[m ³ /h]			
		[kg/h]	0,64	0,88	
Výhřevnost plynu (hodnoty se vztahují k teplotě 15°C, a tlaku 1013 mbar suchého plynu)	Hi	[MJ/m ³]			
		[MJ/kg]	47,57		
Tryska hlavního hořáku		[mm]	1,40		
Přetlak hlavní trysky po MAXIMUM		[mbar]	29,0		
Přetlak hlavní trysky pro MINIMUM		[mbar]	20,0		
Typ zapalování			Piezoelektrické bateriové (1xAAA)		
Příkon trvale hořícího zapal. Hořáku	P _{Pilot}	[kW]	0,200		
Typ ohniště			A (pouze pro venkovní použití)		
Kategorie spotřebiče			I3+ (28-30/37)		
Připojovací rozměry plynu			W 21,8 x 1,814 LH		
Rozměry včetně krycí desky stolu ŠxVxH		[mm]	Ø 1230 x 630	Ø 1220 x 630	1830 x 1060 x 1020
Rozměry (bez desky stolu) ŠxVxH		[mm]	Ø 700 x 590	660 x 665 x 560	1320 x 610 x 970
Hmotnost krycí desky v provedení sklokeramika		[kg]	13	13	20
Hmotnost ocelové konstrukce (bez PB nádoby)		[kg]	22	22	43

* rozměr je limitovaný druhem krycí desky

10.12.2020

intertek
Total Quality. Assured.



Číslo produktu: 0359CT03555
Report číslo: G103750759 (180619006GZU-001)

Číslo certifikátu: UK-GZH-0359-0003555R1

Ekodesign ohniště Infinity

Informační list výrobku

Název/ochranná známka dodavatele		Karma Český Brod a.s.		
Identifikační značka modelu	Třída energetické účinnosti	Přímý tepelný výkon kW	Index energetické účinnosti	Sezónní účinnost=úžitečná úč. vztažená k výhřevnosti
Externí ohřívač Infinity		P_{nom.}	EEl	$\eta_{s,on} = \eta_{th, nom}$
Infinity typ R (kruhový)				
Platí pro G30-31 (30mbar)	D	8,8	74,5%	84,6%
Infinity typ Q (osmiúhelníkový)				
Platí pro G30-31 (30mbar)	D	8,8	74,5%	84,6%
Infinity typ Max (obdélníkový)				
Platí pro G30-31 (30mbar)	D	11,8	74,4%	84,3%

Technické parametry lokálních topidel na plyná/kapalná paliva		Infinity typ R (kruhový)	
Identifikační značka modelu		Infinity typ R (kruhový)	
Funkce nepřímého vytápení		(ano/ne)	ne
Přímý tepelný výkon P_{nom}		kW	8,8
Palivo (plynné/kapalné)		Upřesnit	
Vyberte typ paliva		G20 / G30-G31	G30-31
Emise NOx ve spalinách		NOx	GCV*
Typ plynu	G30-31	0	mg/kWh
*GCV= hodnota vztažená ke spalnému teplu			
Údaj	Značka	Hodnota	Jednotka
Tepelný výkon			
Jmenovitý tepelný výkon	P_{nom}	8,8	kW
Minimální tepelný výkon (orientční)	P_{min}	2,64	kW
Užitečná účinnost (NCV)			
Užitečná účinnost při jmenovitém tepelném výkonu	$(\eta_{th,nom})$	84,6%	%
Užitečná účinnost při minimálním tepelném výkonu (orientační)	$(\eta_{th,min})$	80,0%	%
Spotřeba pomocné elektrické energie			
Při jmenovitém tepelném výkonu	$e_{l,max}$	0,000	kW
Při minimálním tepelném výkonu	$e_{l,min}$	0,000	kW
V pohotovostním režimu	$e_{l,sb}$	0,000	kW
Příkon trvale hořícího zapalovacího hořáku			
Příkon trvale hořícího zap.hořáku	Ppilot	0,2	kW
Typ výdeje tepla/regulace teploty v místnosti (vyberte jeden)			
S mechanickým termostatem pro regulaci teploty v místnosti	ano/ne	ne	
Další možnosti regulace (lze vybrat více možností)			
Regulace teploty v místnosti s detekcí přítomnosti osob	ano/ne	ne	
Regulace teploty v místnosti s detekcí otevřeného okna	ano/ne	ne	
Regulace teploty v místnosti s dálkovým ovládáním	ano/ne	ne	
Kontaktní údaje:		Karma Český Brod a.s. Zborovská 693, 282 01 Český Brod CZ	

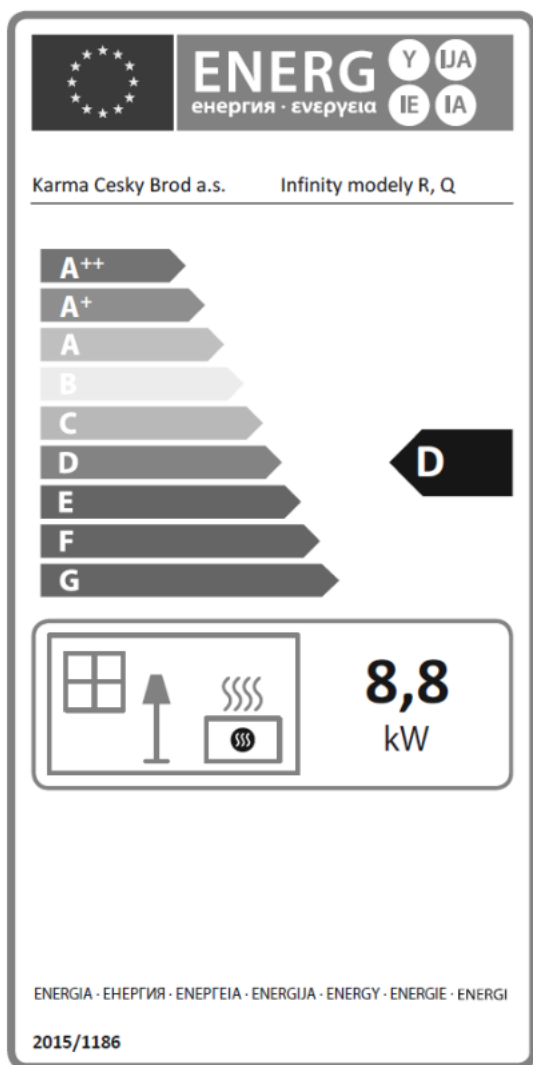

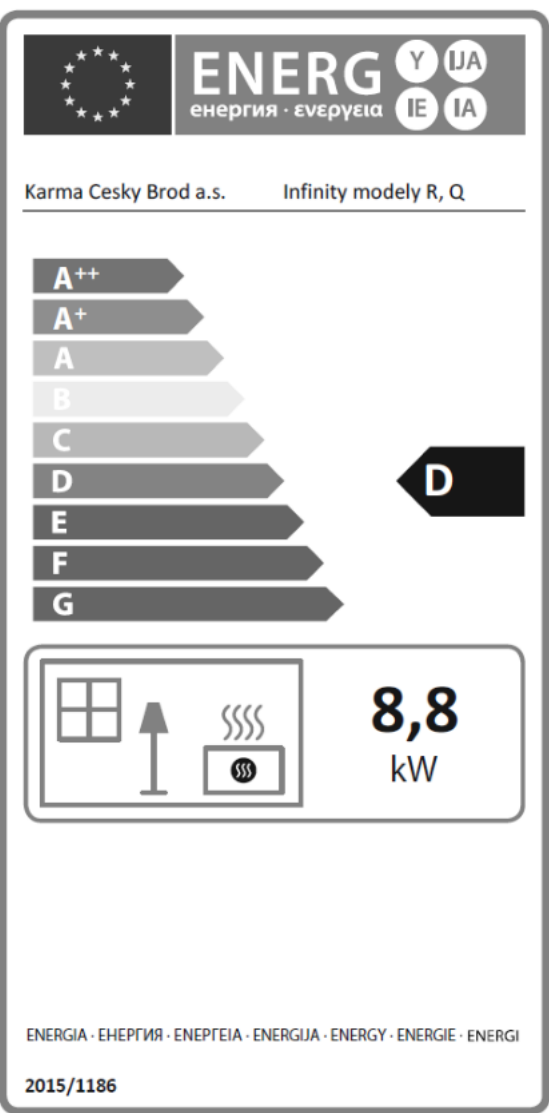
Technické parametry lokálních topidel na plyná/kapalná paliva		Identifikační značka modelu		Infinity typ Q (osmiúhelníkový)			
 <p>Karma Cesky Brod a.s. Infinity modely R, Q</p> <p>8,8 kW</p> <p>ENERGIA · ЕНЕРГІЯ · ΕΝΕΡΓΕΙΑ · ENERGIJA · ENERGY · ENERGIE · ENERGI</p> <p>2015/1186</p>		Funkce nepřímého vytápení		(ano/ne)	ne		
		Přímý tepelný výkon P_{nom}		kW	8,8		
		Palivo		(plynné/kapalné)	Upřesnit		
		Vyberte typ paliva		G20 / G30-G31	G30-31		
		Emise NOx ve spalínách		NOx	GCV*		
		Typ plynu		G30-31	0	mg/kWh	
		*GCV= hodnota vztažená ke spalnému teplu					
		Údaj		Značka	Hodnota	Jednotka	
		Tepelný výkon					
		Jmenovitý tepelný výkon		P_{nom}	8,8	kW	
Minimální tepelný výkon (orientční)		P_{min}	2,64	kW			
Užitečná účinnost (NCV)							
Užitečná účinnost při jmenovitém tepelném výkonu		$(\eta_{th,nom})$	84,6%	%			
Užitečná účinnost při minimálním tepelném výkonu (orientační)		$(\eta_{th,min})$	80,0%	%			
Spotřeba pomocné elektrické energie							
Při jmenovitém tepelném výkonu		$e_{l,max}$	0,000	kW			
Při minimálním tepelném výkonu		$e_{l,min}$	0,000	kW			
V pohotovostním režimu		$e_{l,sb}$	0,000	kW			
Příkon trvale hořícího zapalovacího hořáku							
Příkon trvale hořícího zap.hořáku		Ppilot	0,2	kW			
Typ výdeje tepla/regulace teploty v místnosti (vyberte jeden)							
S mechanickým termostatem pro regulaci teploty v místnosti		ano/ne	ne				
Další možnosti regulace (lze vybrat více možností)							
Regulace teploty v místnosti s detekcí přítomnosti osob		ano/ne	ne				
Regulace teploty v místnosti s detekcí otevřeného okna		ano/ne	ne				
Regulace teploty v místnosti s dálkovým ovládním		ano/ne	ne				
Kontaktní údaje:		Karma Český Brod a.s. Zborovská 693, 282 01 Český Brod CZ					

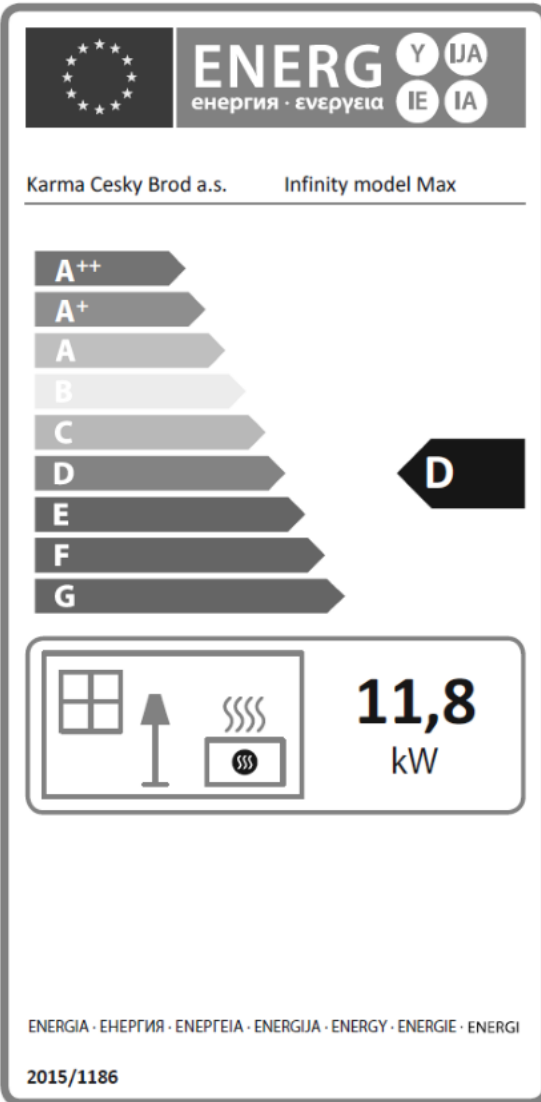
Technické parametry lokálních topidel na plyná/kapalná paliva		Identifikační značka modelu		Infinity typ Max (obdélníkový)			
		Funkce nepřímého vytápení		(ano/ne)	ne		
		Přímý tepelný výkon P_{nom}		kW	11,8		
		Palivo		(plynné/kapalné)	Upřesnit		
		Vyberte typ paliva		G20 / G30-G31	G30-31		
Emise NOx ve spalinách		NOx		GCV*			
		Typ plynu		G30-31	0	mg/kWh	
Užitečná účinnost (NCV)		*GCV= hodnota vztažená ke spalnému teplu					
		Údaj		Značka	Hodnota	Jednotka	
		Tepelný výkon					
		Jmenovitý tepelný výkon		P_{nom}	11,8	kW	
		Minimální tepelný výkon (orientční)		P_{min}	3,54	kW	
Spotřeba pomocné elektrické energie		Užitečná účinnost při jmenovitém tepelném výkonu		$(\eta_{th,nom})$	84,3%	%	
		Užitečná účinnost při minimálním tepelném výkonu (orientační)		$(\eta_{th,min})$	80,0%	%	
Přiklon trvale hořícího zapalovacího hořáku		Při jmenovitém tepelném výkonu		$e_{l,max}$	0,000	kW	
		Při minimálním tepelném výkonu		$e_{l,min}$	0,000	kW	
		V pohotovostním režimu		$e_{l,sb}$	0,000	kW	
Typ výdeje tepla/regulace teploty v místnosti (vyberte jeden)		Přiklon trvale hořícího zapalovacího hořáku		Ppilot	0,2	kW	
		S mechanickým termostatem pro regulaci teploty v místnosti		ano/ne	ne		
		Další možnosti regulace (lze vybrat více možností)					
		Regulace teploty v místnosti s detekcí přítomnosti osob		ano/ne	ne		
		Regulace teploty v místnosti s detekcí otevřeného okna		ano/ne	ne		
		Regulace teploty v místnosti s dálkovým ovládáním		ano/ne	ne		
Kontaktní údaje:		Karma Český Brod a.s. Zborovská 693, 282 01 Český Brod CZ					

Záruční podmínky ohniště Infinity

ZÁRUČNÍ PODMÍNKY A UPLATNĚNÍ ZÁRUKY ZA VÝROBEK

Dodávka musí vždy obsahovat komponenty dle strany 5 tohoto návodu. Jmenovitě to jsou tyto díly:

- Plášť ohniště s odnímatelnými dvířky
- Plynový hořák s přívodní trubicí, panel ovládání s regulátorem tlaku
- Balení imitací lávových kamenů
- Krycí desku se skleněným víkem

Pokud si zákazník objedná mimořádné příslušenství, jedná se vždy o tyto samostatně balené doplňky (jejich vyobrazení je na str. 6 tohoto návodu):

- Skleněná zábrana proti větru (4 segmenty bezpečnostního skla a 8 ks úchytů skla)
- Litinová pánev s podstavcem (tvar shodný s tvarem hořáku)
- Keramická polena (set tří nebo čtyř kusů dle modelu ohniště).

Zákazník je povinen při převzetí se přesvědčit o kompletnosti dodávky. Na pozdější reklamace nekompletnosti nebude brán zřetel.

Podmínky záruky za jakost výrobku stanoví Záruční list včetně Všeobecných záručních podmínek.



KARMA
PREMIUM

Vyrábí:
Karma Český Brod a.s.
Zborovská 693, 282 01 Český Brod
tel.: +420 321 610 511, fax: +420 321 622 289
www.karma-as.cz

8.7.2021